

Villa LED LUMINARIA

IK
10

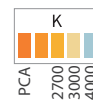

Villa LED de elevada eficacia y conservación del patrimonio.

La luminaria Villa LED ha mantenido el estilo clásico de los faroles convencionales de centros históricos y municipios tradicionales, mejorando su diseño en una versión más moderna y resistente.

La carcasa está fabricada en aluminio inyectado a alta presión de aleación AC-43400 según UNE EN 1706 con alta resistencia a la corrosión y resistencia a los impactos IK10. La apertura es manual sin necesidad de herramientas.

Los componentes electrónicos se albergan en un compartimento estanco interno IP66. El grupo óptico se encuentra en contacto directo con una superficie de disipación de aluminio extruido y se protegido por una lente continua de policarbonato.

Cuenta con el certificado para la instalación en zonas de cielo protegido por el IAC (Instituto Astrofísico de Canarias).

La luminaria dispone de opción con preinstalación de Socket Zhaga Book 18 y driver D4i para adaptarse a los estándares de comunicación en sistemas de telecontrol y telegestión de luminarias.

Las luminarias podrán incluir una etiqueta QR con toda la información requerida.



Aplicaciones recomendadas

- Aluminado residencial
- Zonas peatonales y parques
- Plazas
- Aluminado urbano



Villa LED LUMINARIA

Ventajas

Alta eficacia



Bloque óptico LED de elevada eficacia, más de 165lm/W en 4000K IRC70.

Acople superior



Accesorio para acople superior

Fácil instalación



Cuerpo superior abatible para acceso al conjunto LED. Fácil sustitución del bloque óptico.

Difusores ópticos para confort visual



Distintos difusores para incluir en las caras de la VILLA, modificando la salida de luz

PC Ámbar



El grupo óptico del farol VILLA LED cuenta con los certificados acreditados emitidos por el IAC para iluminación en zonas de cielo protegido.

Elevada vida útil del LED

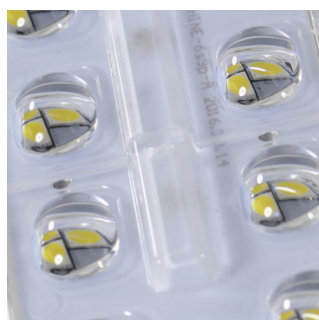

Elevada vida útil del LED con baja depreciación del flujo lumínico.

Control luz trasera



Difusor tintado en negro para control de la emisión de luz trasera en VILLA instalada en fachada.

Distintas opciones de regulación



Diferentes posibilidades de regulación y control para adaptarnos a las diferentes condiciones del proyecto.

Características Mecánicas

Cuerpo	Inyección de aluminio EN AC-43400 según UNE EN 1706 (Cu>0,1 %)
Fijación	Vertical. Orificio preparado para GAS 3/4'. Accesorios de fijación opcionales para otros diámetros.
Apertura	Manual sin herramientas.
Acabado	Negro
Difusor	Cierre directo mediante lente
Disipador	Aluminio extruido EN AW 6063 (interno)
Índice de protección IP	54 Envoltente 66 Bloque óptico y compartimento driver Ensayado según IEC EN 60598-1
Índice de protección IK	10 Luminaria Especificar IK según proyecto Ensayado según IEC EN 62262
Tratamiento anticorrosión Opcional	C4: Instalación en ambiente salino y piscinas cubiertas

Características Ópticas

Módulo Led	Único intercambiable
Lente	Lente continua de policarbonato
FHS	<1% FHS podría variar según configuración óptica
L98 B10 a 25°C	>100.000h Extrapolación según TM21 a partir de ensayo LM80
Temperatura de operación	-45°C a +50°C Rango ensayado para la configuración más crítica
IRC	>70 / >80

Dimensiones

Referencias	Ancho (mm)	Alto (mm)	Largo (mm)
Villa	586	400	400

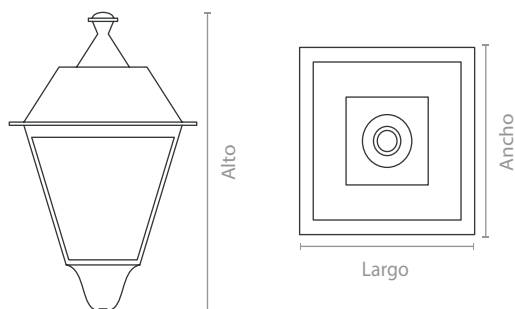

Características Eléctricas

Funcionalidades del control	<i>Básica:</i> 1-10V y regulación de hasta 6 escalones.
	<i>Estandar:</i> DALI-2. NFC. Regulación de hasta 8 escalones. Regulación en cabecera o a través de la línea de alimentación.
Funcionalidades del control	<i>Premium:</i> D4i. DALI-2. NFC. Regulación de hasta 8 escalones. Regulación en cabecera o a través de la línea de alimentación. Preinstalación socket Zhaga Book 18.
	Configuraciones ensayadas según IEC EN 55015; IEC EN 61547; IEC EN 61000-3-2; EN 61000-3-3
Alimentación Nominal	200-240Vac 50/60Hz
Rango de entrada AC	100-264 Vac 50/60Hz
Factor de potencia	>0,95
Protección contra sobretensiones	L-N 10kV @UOC Opcional L-N 20kV @UOC
Clase de aislamiento	Clase I / Clase II

Villa LED LUMINARIA

Configuraciones lumínicas

Flujos y Eficacias reales de salida de luminaria.
Potencias totales consumidas en luminaria.
Datos lumínicos extrapolados de ensayos fotométricos UNE EN 13032 por laboratorio acreditado ENAC.

Referencias Base VILLA LED	Potencia* (W)	2700K IRC80	2700K IRC70	3000K IRC80	3000K IRC70	4000K IRC80	4000K IRC70
51VIB18	30	3750 lm 125,0 lm/W	3895 lm 129,9 lm/W	3890 lm 129,7 lm/W	4130 lm 137,6 lm/W	4130 lm 137,6 lm/W	4405 lm 146,8 lm/W
	40	4940 lm 123,5 lm/W	5190 lm 129,8 lm/W	5125 lm 128,2 lm/W	5495 lm 137,4 lm/W	5450 lm 136,3 lm/W	5870 lm 146,7 lm/W
	60	6730 lm 112,2 lm/W	7045 lm 117,4 lm/W	6990 lm 116,5 lm/W	7440 lm 124,0 lm/W	7395 lm 123,3 lm/W	7935 lm 132,3 lm/W
51VI218	60	7505 lm 125,1 lm/W	7810 lm 130,2 lm/W	7785 lm 129,8 lm/W	8270 lm 137,9 lm/W	8265 lm 137,8 lm/W	8830 lm 147,2 lm/W
	80	9790 lm 122,4 lm/W	10295 lm 128,7 lm/W	10160 lm 128,7 lm/W	10905 lm 136,3 lm/W	10800 lm 135,0 lm/W	11640 lm 145,5 lm/W

Notas
*Potencia máxima del modelo, ajustable a las necesidades del proyecto.
**Existe una tolerancia del +/- 7,5% en los valores de los flujos lumínicos indicados.

Configuraciones de control. Referencias Base

Referencias Base homologadas en los ensayos de LVD y EMC por laboratorio acreditado ENAC.

Referencias Base	Potencia máxima (W)	Clase Aislamiento eléctrico	Tipo de control	Funcionalidades del control
51VIB18-S_C1	60	Clase I	<i>Básica</i>	1-10V y regulación de hasta 6 escalones
51VI218-S_C1	80			
51VIB18-T_C1	60		<i>Estandar</i>	DALI-2. NFC. Regulación de hasta 8 escalones. Regulación en cabecera o a través de la línea de alimentación.
51VI218-T_C1	80			
51VIB18-TZ_C1	60	Clase II	<i>Premium</i>	D4i. DALI-2. Salida 24Vdc. NFC. Regulación de hasta 8 escalones. Regulación en cabecera o a través de la línea de alimentación. Preinstalación socket Zhaga Book 18.
51VIB18-S_C2	60			
51VI218-S_C2	60		<i>Básica</i>	1-10V y regulación de hasta 6 escalones
51VIB18-T_C2	60			
51VI218-T_C2	80		<i>Estandar</i>	DALI-2. NFC. Regulación de hasta 8 escalones. Regulación en cabecera o a través de la línea de alimentación.
51VIB18-TZ_C2	60		<i>Premium</i>	D4i. DALI-2. Salida 24Vdc. NFC. Regulación de hasta 8 escalones. Regulación en cabecera o a través de la línea de alimentación. Preinstalación socket Zhaga Book 18.

Villa LED LUMINARIA

Fotometrías

Más ópticas disponibles de modelo 2x2 50x50mm según proyecto.

Óptica T3M

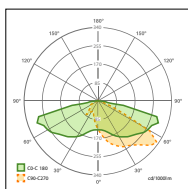

Vial ancho

Óptica T2S

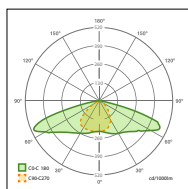

Vial estrecho

Óptica VSM

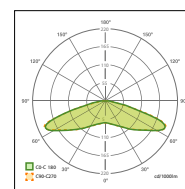

Plaza

Óptica T2M

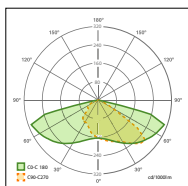

Vial intermedio

Óptica T4M

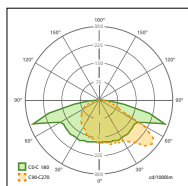

Vial ancho

Óptica 90°

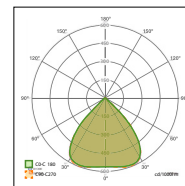



Zona concentrada

Villa LED LUMINARIA

Accesorios ópticos

Referencias	Descripción	Referencias	Descripción	Referencias	Descripción
51VILAC-DIFTRA	Difusor de vidrio transparente de 4 caras	51VILAC-DIFESM	Difusor de vidrio esmerilado de 4 caras	51VILAC-DIFVIS	Difusor de vidrio transparente de 4 caras con visera
					

Accesorios de montaje

Referencias	Descripción	Referencias	Descripción
51VILAC-ADAFAB	Adaptador 3/4" para columna de punta 60mm	51VILAC-ADASUP	Adaptador 3/4" a acople superior
			

Perfil estándar Artesolar Virtual Midnight 100% - 50% - 70%

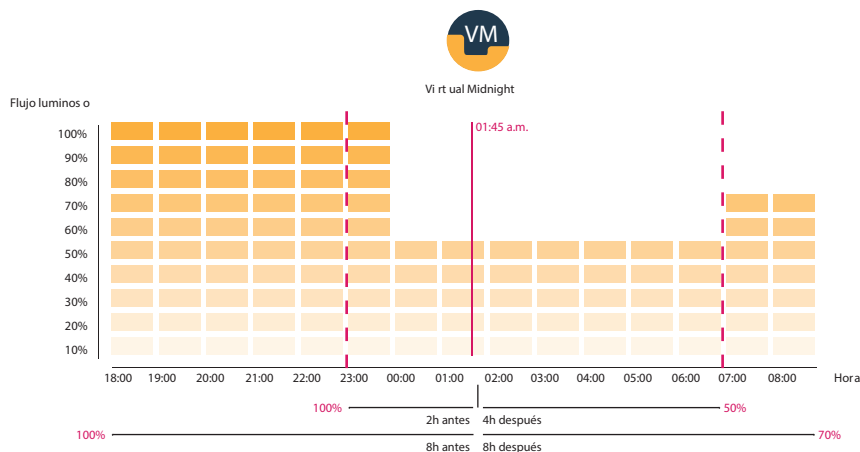

Tras el encendido durante 3 noches completas, la luminaria calcula una media horaria para establecer la Virtual Midnight (VM).

A partir de este punto, el alumbrado comenzará a encenderse al 100%. Aproximadamente 2 horas antes de la VM, el flujo luminoso así como la potencia consumida por la luminaria, bajarán al 50%, manteniéndose a este nivel hasta el comienzo del amanecer, donde nuevamente se incrementará el flujo al 70%.

Independientemente de la estación del año, la luminaria siempre hace las mediciones de las 3 últimas noches, ajustando la posición la VM, ya que existen diferencias horarias entre invierno y verano.

Opción de reprogramación *

El driver instalado en todas las luminarias funcionales y en la mayoría de luminarias ambientales permiten una reprogramación de la curva de regulación preprogramada. A fin de cambiar la curva programada de las luminarias ya instaladas, ARTESOLAR suministra como equipo adicional a las luminarias, el reprogramador de cabecera.

Reprogramación desde cabecera

El reprogramador ofrece la posibilidad de cambiar la regulación de las luminarias instaladas desde el centro de mando o cabecera. Para ello, el equipo se conecta al centro de mando, en la bobina del contactor, y a través de la línea de alimentación del driver envía pulsos, los cuales son interpretados por el driver para modificar la curva preprograma. Esta acción tiene efecto en todas las luminarias conectadas en la misma línea de alimentación.

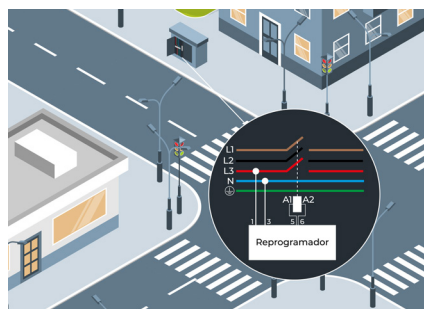

Reprogramación desde el registro del báculo

En el caso de querer modificar la regulación de solo unas luminarias en concreto ya instaladas, se puede conectar el reprogramador a través del registro del báculo y realizar dicho ajuste.

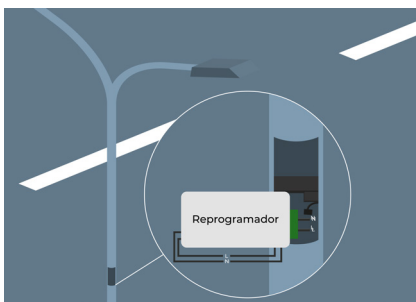

Inhibición puntual de la reprogramación

Para inhabilitar la reprogramación desde cabecera en aquellos puntos donde no sea requerido se conectará el Plug en el driver. Al lanzar la programación a una línea, aquellos driver con el Plug apropiado, mantendrán su configuración sin verse afectados.

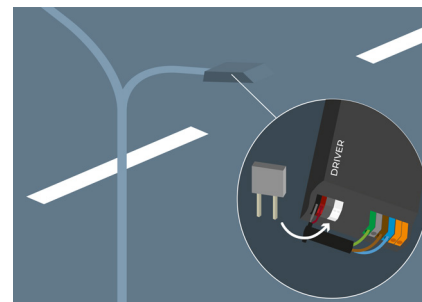

* Disponible sólo con la opción TE de las configuraciones de control.