



artesolar®

SOLUCIONES INTEGRALES DE ILUMINACIÓN INTERIOR





ARTESOLAR

ILUMINANDO EL FUTURO
CON INNOVACIÓN Y SOSTENIBILIDAD

En ARTESOLAR estamos a la vanguardia de la iluminación y comprometidos con un futuro sostenible. Nuestra misión es mejorar la vida de las personas a través de soluciones que no solo iluminan espacios, sino que también promueven el bienestar y el ahorro energético. Creemos que la luz es mucho más que una simple fuente de iluminación: es tecnología en acción, capaz de transformar ambientes y elevar la calidad de vida con el propósito de hacer las ciudades más habitables, eficientes y respetuosas con el entorno.

Nuestra visión es un mundo donde la estética y la eficiencia energética vayan de la mano. Nos especializamos en crear soluciones globales que integran iluminación, techos y absorbentes acústicos, iluminación natural, sistemas de almacenamiento y recarga de vehículos eléctricos, donde no solo mejoren ciudades y pueblos, sino también la vida diaria de las personas.

Nuestros valores se centran en la innovación, el bienestar, la sostenibilidad y un profundo compromiso con nuestros clientes, diseñando soluciones que no solo perduran en el tiempo, sino que también respetan el entorno y responden a las necesidades del presente. Acompañamos a nuestros clientes desde la planificación hasta la implementación, garantizando calidad, eficiencia y un enfoque hacia un futuro más responsable.

Iluminación HCL

HUMAN CENTRIC LIGHTING



Fundamentos de la Iluminación HCL



ÍNDICE DE REPRODUCCIÓN CROMÁTICA

Mide la capacidad de una fuente de luz para reproducir fielmente los colores.

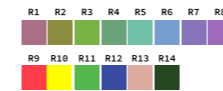

Recomendado HCL: CRI \geq 90, R9>50 para un espectro de luz más enriquecido.



TEMPERATURA DE COLOR CORRELACIONADA

Define la tonalidad de la luz en Kelvin (K).



Esencial para HCL: espacios enriquecidos en azul al mediodía y pobres en azul al amanecer y atardecer.



LUXES MELANÓPICOS (EML)

Miden el impacto no visual de la luz en el ritmo circadiano.

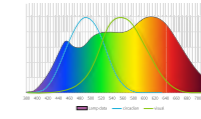

Recomendación CIE/WELL: mínimo 250 lux melanópicos a lo largo de la mañana a nivel ocular (en plano vertical h=1.20 m).



ipRGC y MELANOPSINA

Células sensibles a la luz azul (\approx 480 nm) que regulan los ciclos sueño-vigilia.

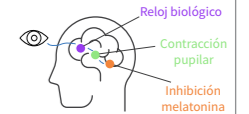

La luz adecuada estimula la actividad de día y favorece el descanso de noche.

La luz como origen de bienestar

En Artesolar entendemos la luz como algo más que una necesidad visual: es un elemento vital que conecta cuerpo y mente con el entorno. Hemos evolucionado bajo el cielo cambiante, y esa luz natural es la que regula nuestros ritmos, nuestro ánimo y nuestra salud.

La iluminación centrada en las personas (HCL) traslada esa experiencia al interior, creando espacios que respetan nuestros ciclos biológicos y mejoran nuestro día a día. Hoy, que pasamos la mayor parte del tiempo en interiores, necesitamos una luz que se adapte a nosotros, que nos active, nos relaje y nos cuide.

Nuestras soluciones HCL ajustan automáticamente la luz según el momento del día, acompañando la actividad y el descanso, con transiciones suaves, precisas y saludables.

Iluminar con propósito

En Artesolar no solo diseñamos luminarias, diseñamos experiencias que respetan el ritmo natural del ser humano. Porque iluminar bien no es solo ver mejor: **es vivir mejor.**

Descubre cómo nuestras soluciones HCL transforman los espacios en entornos más saludables, humanos y conscientes.



SOSTENIBILIDAD

NUESTRO COMPROMISO

En Artesolar, entendemos que cada paso cuenta cuando se trata de proteger el entorno. Por eso, la sostenibilidad no es una opción, sino el principio que guía nuestra forma de diseñar, producir y avanzar.

Creamos soluciones de iluminación que no solo aportan eficiencia y rendimiento, sino que también respetan el equilibrio natural. Innovamos con responsabilidad, utilizando tecnologías que reducen el consumo, favorecen el uso de materiales reciclables y promueven la integración de energías limpias.

Nuestro enfoque combina diseño consciente, visión a largo plazo y compromiso real con el futuro. Porque cada luminaria que ahorra energía, que dura más o que se integra mejor en su entorno, es una oportunidad para contribuir a un planeta más sano.

Iluminar con responsabilidad es también una forma de cuidar lo que importa.

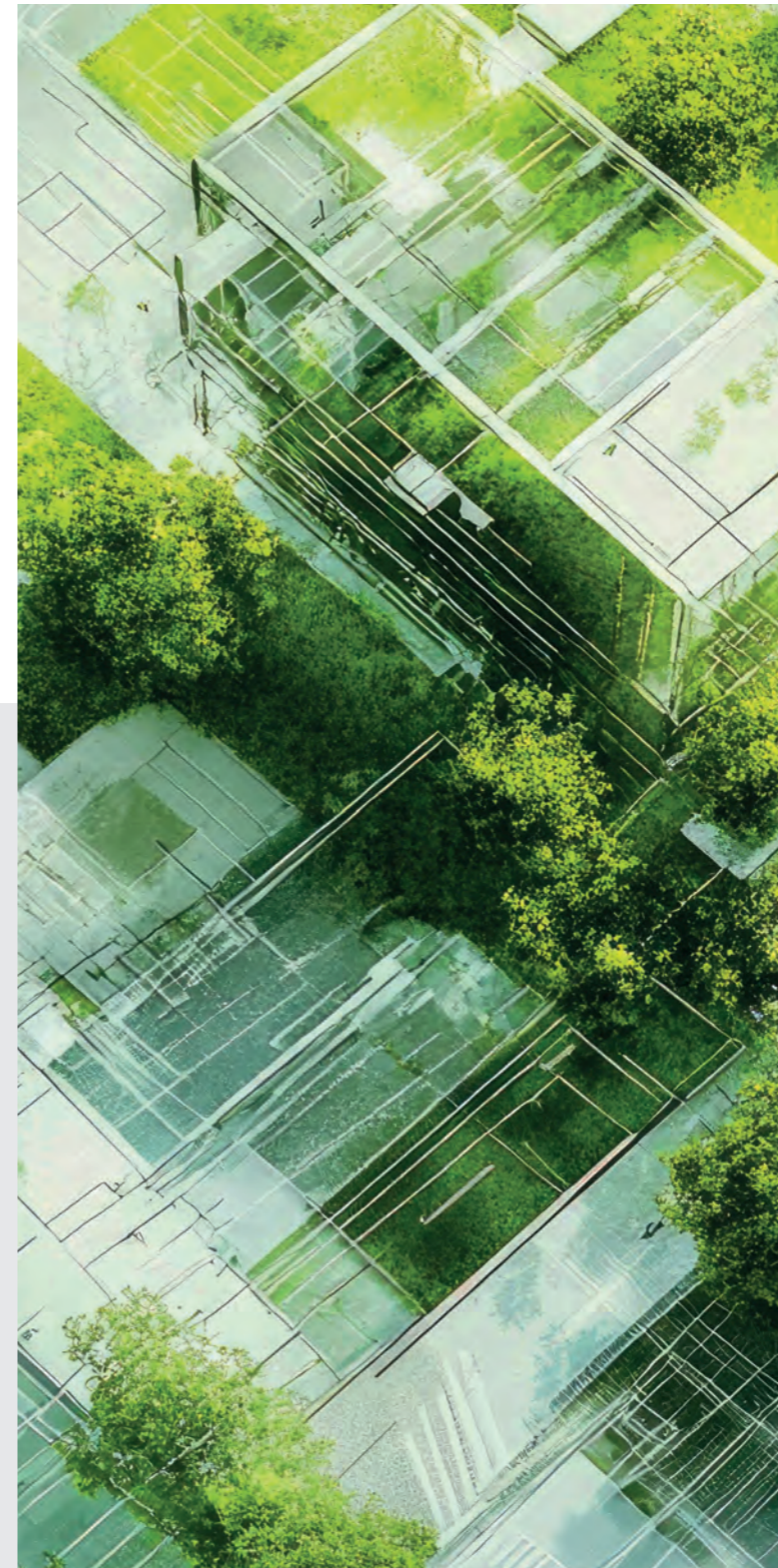

Nuestro compromiso con el medioambiente se materializa en sistemas de gestión certificados y acciones concretas que garantizan prácticas sostenibles a lo largo de todo el ciclo de vida de nuestros productos.

- **ISO 14001: Sistema de Gestión Ambiental:** Esta certificación nos permite identificar, controlar y reducir el impacto ambiental de nuestras actividades. Gracias a ella, gestionamos de forma eficiente residuos como plásticos, papel, cartón o RAEE, optimizando el consumo de recursos y promoviendo una mejora continua. Además, muchos de los materiales que utilizamos pueden ser recuperados y reciclados, permitiendo una segunda vida útil y reduciendo la generación de residuos.
- **Sistema Integrado de Gestión (SIG) y RAEE:** Artesolar está adherida a un Sistema Integrado de Gestión, a través del cual se garantiza la recogida, tratamiento y gestión adecuada de los residuos de aparatos eléctricos y electrónicos (RAEE). Esta adhesión asegura que todos los productos que llegan al final de su vida útil sean gestionados conforme a los estándares más exigentes en materia medioambiental.
- **ISO 50001: Sistema de Gestión de la Energía:** Con esta norma optimizamos de forma continua la eficiencia energética de nuestras instalaciones y productos, reduciendo el consumo y la emisión de gases de efecto invernadero. Iluminamos con inteligencia para contribuir activamente a un futuro más sostenible.

Además, cumplimos con los requisitos establecidos por **Ecoembes**, colaborando en la gestión responsable de envases, embalajes y residuos generados en el proceso.

En Artesolar, sostenibilidad es sinónimo de responsabilidad, compromiso y acción.

SOLUCIONES INTEGRALES

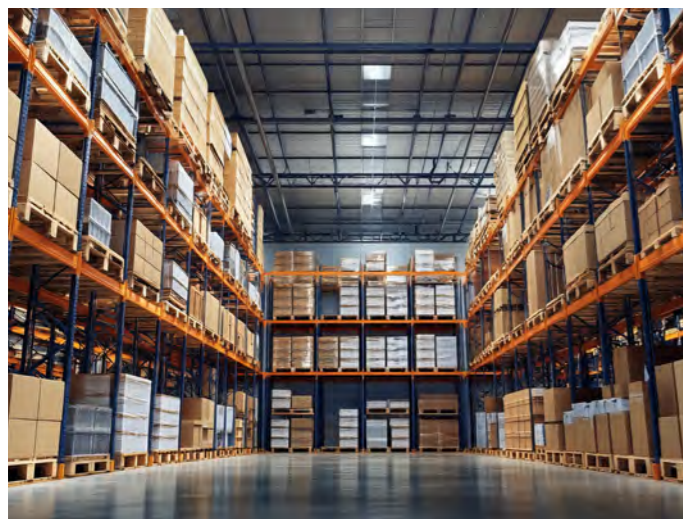

ARTESOLAR: Eficiencia Energética

En Artesolar diseñamos soluciones que combinan rendimiento, tecnología y responsabilidad energética. Cada una de las soluciones nace con un propósito: ahorrar energía, reducir el consumo y prolongar la vida útil del sistema, consiguiendo un resultado eficiente y sostenible a largo plazo.

Reducir el consumo, alargar la vida útil de los equipos y minimizar el impacto ambiental son principios que guían nuestro trabajo, especialmente en entornos exigentes como la industria, el comercio o los grandes espacios públicos. Apostamos por una iluminación que no solo rinde más, sino que consume menos, contribuyendo a la creación de entornos más responsables.

Nuestras soluciones garantizan un máximo rendimiento con el mínimo impacto, aportando equilibrio entre funcionalidad y sostenibilidad. Iluminar de forma eficiente es también, una forma de cuidar lo que nos rodea.

SOUL: Bienestar y Diseño

SOUL nace en Artesolar con una misión clara: poner a las personas en el centro de cada proyecto de iluminación, y así ofrecer soluciones customizadas basadas en el confort lumínico y el diseño.

Las soluciones de SOUL están adaptadas a los requerimientos del espacio a iluminar favoreciendo el bienestar de las personas en cada aplicación específica. Cada luminaria puede personalizarse en forma, acabado y cromaticidad, integrándose con armonía en cualquier entorno.

Diseño, funcionalidad y cuidado se unen en soluciones únicas, pensadas para transformar la experiencia del espacio a través de la luz.

Porque cuando la luz se diseña con alma, lo cotidiano se transforma en bienestar, y el diseño, la elegancia y el espacio en equilibrio.

Iluminación **INTERIOR** _ 10

- Downlights _ 12
- Modulares y Circulares _ 76
- Lineales _ 134
- Proyectores _ 172
- Industriales _ 198



Techos **INTEGRADOS**
Absorbentes **ACÚSTICOS** _ 238

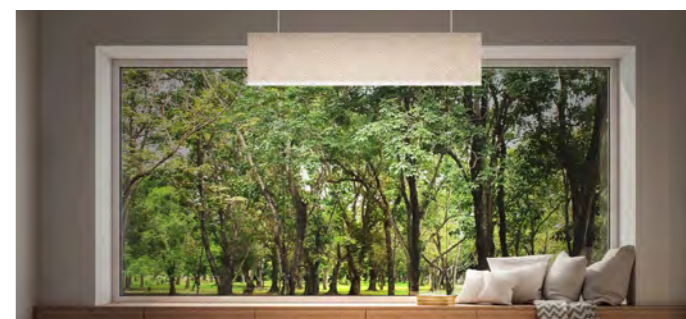

Sistemas de **CONTROL** _ 254



Iluminación **NATURAL** _ 262





ILUMINACIÓN INTERIOR

Nuestras soluciones de iluminación interior van más allá de simplemente iluminar espacios, representan una fusión entre estética, funcionalidad y tecnología avanzada. Diseñadas para enriquecer tanto entornos residenciales como comerciales, nuestras luminarias interiores crean ambientes que invitan al confort y la productividad, mientras optimizan la eficiencia energética.

Las elegantes luminarias de techo aportan sofisticación a cualquier espacio, mientras que los sistemas lineales y downlights ofrecen versatilidad y eficiencia en oficinas y comercios. Las soluciones modulares garantizan una iluminación uniforme, y los proyectores destacan detalles específicos con precisión. Para áreas industriales, las campanas proporcionan rendimiento y durabilidad, mientras que las luminarias estancas aseguran resistencia en entornos desafiantes.

Gracias a la tecnología LED de última generación, aseguramos un consumo energético reducido y una larga vida útil, minimizando los costos operativos a largo plazo. Nuestros diseños versátiles se adaptan a cualquier estilo, creando atmósferas que destacan por su confort visual y su eficiencia. Con una instalación sencilla y un enfoque en la calidad y durabilidad, nuestras soluciones de iluminación interior son la clave para transformar espacios en entornos acogedores, funcionales y energéticamente sostenibles.

DOWNLIGHT



ENOL	14
IPIS	18
FOCUS	24
WET OPAL	28
WET PRISMÁTICO	32
STAR	36
ARAL	40
ALAI	44
FOCUS HIGH-CARDAN	48
EGEO	52
BOI	56
BOT	62
HELIOS	66
HERMES	70

Downlight

Las luminarias tipo Downlight son soluciones de iluminación muy versátiles, ampliamente utilizadas en espacios comerciales, hoteles, oficinas y residencias por su capacidad para combinar estética moderna con eficiencia energética. Estos dispositivos, caracterizados por su discreción y variedad de acabados, proporcionan una luz dirigida que puede ser tanto general como acentuada, adaptándose a las necesidades específicas del espacio y contribuyendo a la creación de ambientes con estilo y funcionalidad.



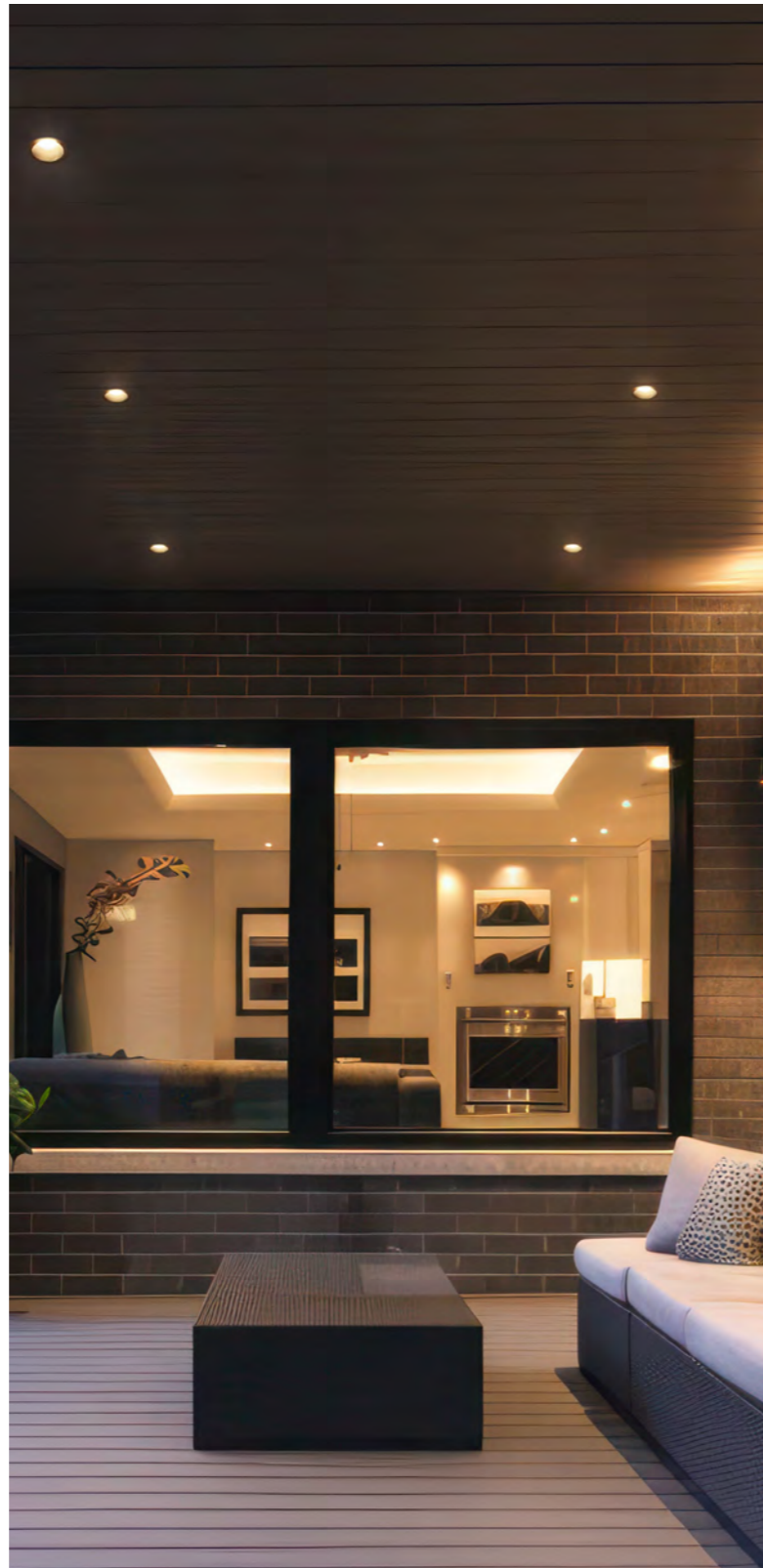

DOWNLIGHT **Enol**

Downlight empotrable de pequeñas dimensiones ideal para iluminación de acento. Está fabricado en materiales de gran calidad y es altamente customizable, lo que lo hace ideal para satisfacer cualquier necesidad, incluso en exteriores cubiertos ya que cuenta con IP65.

Orientable de 0 ~ 30°



Su cuerpo basculante permite una orientación del haz de luz.

Hermeticidad elevada

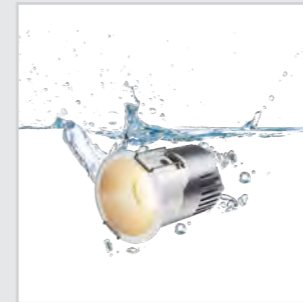

Elevada hermeticidad IP65 para su uso en zonas exteriores.

Estético y moderno



Tiene un diseño moderno y estético, pintado con nano pulverización para un acabado perfecto.

Integración en techos



Su marco ultradelgado ofrece una integración en techos excelente.

Customización de color

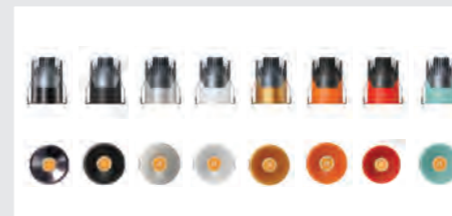

Su alto grado de customización de color permite satisfacer cualquier necesidad.

Aplicaciones

- Oficinas
- Hospitales
- Hoteles
- Aeropuertos
- Retail
- Residencial



Dimensiones

Referencias	Ø Ext. (mm)	Ø Emp. (mm)	Alto (mm)	Peso (kg)
31ENOL45TXX	52	45	70	0,15
31ENOL55TXX	62	55	75	0,18
31ENOL65TXX	72	65	80	0,21
31ENOL75TXX	82	75	85	0,24

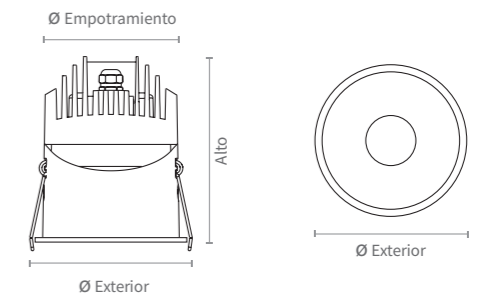

Fotometrías

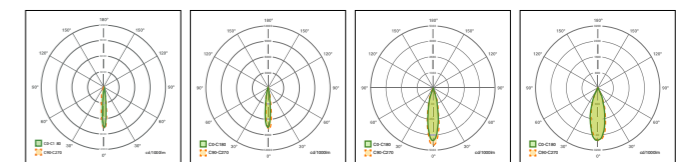

DOWNLIGHT **Enol**

Referencia estándar	Potencia máxima* (W)	Temperatura de color (K)	Flujo luminoso** (lm)
31ENOL45-06T27	6	2700	299
31ENOL45-06T30		3000	333
31ENOL45-06T40		4000	370
31ENOL45-06T57		5700	407
31ENOL55-08T27	8	2700	399
31ENOL55-08T30		3000	444
31ENOL55-08T40		4000	493
31ENOL55-08T57		5700	542
31ENOL65-10T27	10	2700	499
31ENOL65-10T30		3000	554
31ENOL65-10T40		4000	616
31ENOL65-10T57		5700	678
31ENOL75-12T27	12	2700	599
31ENOL75-12T30		3000	665
31ENOL75-12T40		4000	739
31ENOL75-12T57		5700	813

**Características Mecánicas**

Cuerpo	Aluminio
Color	Blanco / Negro / Plata / Otros a consultar
Acabado	Texturizado
Difusor	PMMA
Disipador	Aluminio
Índice de protección IP	65*
Instalación	Empotrar

Características Lumínicas

Tipo de LED	COB
Temperatura de color del LED	2700K / 3000K / 4000K / 5700K
CRI	>90
Vida útil	>50.000 h
Eficacia del sistema	Hasta 70 lm/W
Temperatura de operación	-20°C a +40°C
Distribución de luz	15° / 24° / 36° / 55°
UGR	<19

Características Eléctricas

Tensión de alimentación	220-240 Vac
Frecuencia	50/60 Hz
Distorsión armónica	<10%
Factor de potencia	>0,94
Clase de aislamiento	Clase II
Driver	Externo

Regulación y Control

On - off

DALI

*IP65 en luminaria. Driver IP20

*Potencia máxima del modelo, ajustable a las necesidades del proyecto.

**Existe una tolerancia del +/- 7,5% en los valores de los flujos luminicos indicados.



DOWNLIGHT **Ipis**

Elegante luminaria de gran versatilidad de instalación y diseño.

Downlight de empotrar LED con cuerpo de aluminio de inyección para disipación de calor, con posibilidad de integrar distintas piezas mecánicas de instalación, tanto empotrada con marco como sin marco visible. Marco circular o cuadrado individual o por parejas.

Varias ópticas disponibles que constan de lentes de PMMA para aperturas de haz de luz desde 13 hasta 50 grados. Posibilidad de ópticas asimétricas, difusores y panales de abeja para minimizar el deslumbramiento en caso necesario.

Antideslumbrantes de distintos acabados estéticos, mate o brillo, colores blanco, negro, dorado o cobre.

Luminaria idónea para instalación en restaurantes, hoteles y viviendas.

Gran adaptación al proyecto



Varios reflectores según la aplicación (bajo proyecto).

Elevada vida útil



Su disipador de aluminio permite una liberación adecuada del calor generado, lo que alarga su vida útil.

Distintas opciones de estructuras

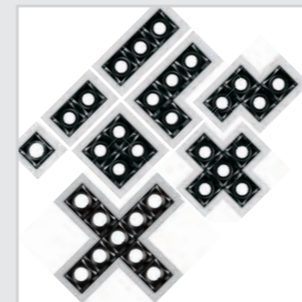

Gran variedad de estructuras a crear para adaptarse al proyecto.

Aplicaciones

- Restaurantes
- Hoteles
- Viviendas
- Centros comerciales
- Salas de exposiciones



Dimensiones

Referencias	Ancho emp. (mm)	Largo emp. (mm)	Alto emp. (mm)	Peso (kg)
Cabezal redondo	Ø75	Ø75		0,24
Cabezal cuadrado	75	75	52 / 89	0,28
Doble cabezal	75	140		0,38

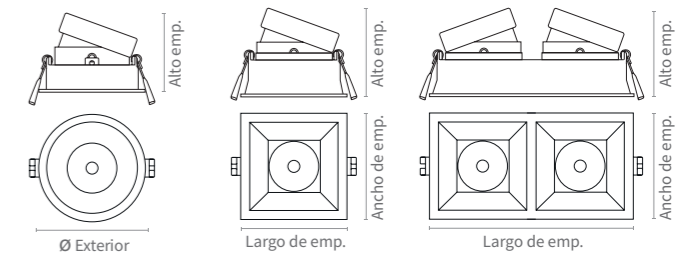

Referencias

Referencia estándar	Potencia máxima* (W)	Temperatura de color (K)	Flujo luminoso** (lm)
311PIS1-006TXX	6	XX	540-660
311PIS1-009TXX	9	XX	810-990
311PIS2-012TXX	12	XX	1080-1320
311PIS2-015TXX	15	XX	1350-1650

Notas
Los dos últimos dígitos XX indican la temperatura de color del producto (ej.: T40 = 4000K)
* El flujo luminoso depende de la temperatura de color, CRI y apertura de la óptica.

DOWNLIGHT **Ipis**

Fotometrías

Ópticas simétricas

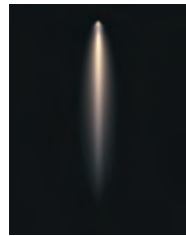

13°



16°



25°

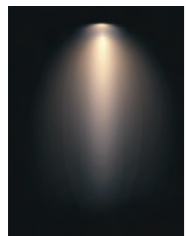

36°

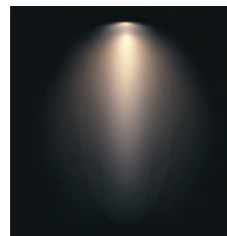

50°

Ópticas para apantallar



Panel de abeja para opciones orientables

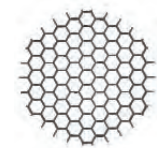

Panel de abeja para opciones fijas



Características Mecánicas

Cuerpo	Aluminio y policarbonato
Color	Blanco / Negro
Acabado	Texturizado
Disipador	Aluminio
Reflector	Mate / Brillo / Titanio
Índice de protección IP	20
Instalación	Empotrar / Enrasar

Características Lumínicas

Tipo de LED	COB
Temperatura de color del LED	2700K / 3000K / 4000K / 5700K
CRI	>80 (opcional >90)
Vida útil	>50.000 h
Eficacia del sistema	Hasta 100 lm/W
Temperatura de operación	-20°C a +50°C
Distribución de luz	Directa simétrica
UGR	<19

Características Eléctricas

Tensión de alimentación	220-240 Vac
Frecuencia	50/60 Hz
Distorsión armónica	<10%
Factor de potencia	>0,90
Clase de aislamiento	Clase II
Driver	Externo

Regulación y Control

On - off

DALI

DOWNLIGHT **Ipis**

LUMINARIA

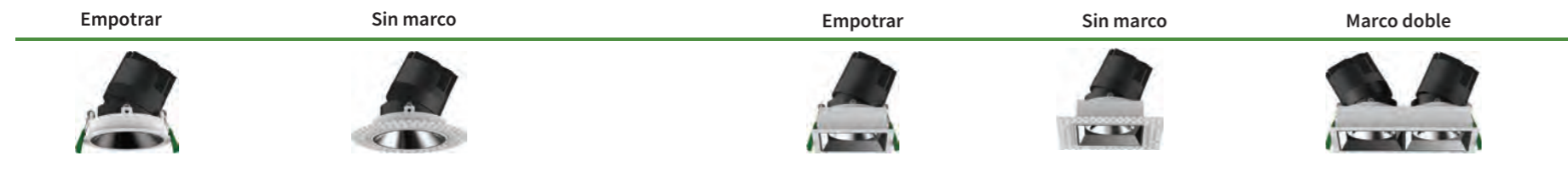

ACCESORIOS



Base empotrar redondo



+

- Cilíndrico negro mate acabado blanco mate
- Oval negro mate acabado blanco mate
- Asimétrico negro mate
- Asimétrico negro brillo
- Asimétrico blanco mate
- Asimétrico titanio
- Asimétrico plata mate
- Asimétrico plata brillo

Reflectores

- Antideslumbramiento orientable
- Fijo negro mate
- Fijo negro brillo
- Fijo blanco mate
- Fijo cromado titanio brillo
- Fijo plata mate
- Fijo cromado plata brillo

Base empotrar cuadrado



+

- Cuadrado negro mate acabado blanco mate
- Cuadrado negro mate
- Cuadrado negro brillo
- Cuadrado blanco mate
- Cuadrado titanio
- Cuadrado plata mate
- Cuadrado plata brillo

Embellecedores

Reflectores

- Fijo negro mate
- Fijo negro brillo
- Fijo blanco mate
- Fijo cromado titanio brillo
- Fijo plata mate
- Fijo cromado plata brillo

ESTRUCTURA

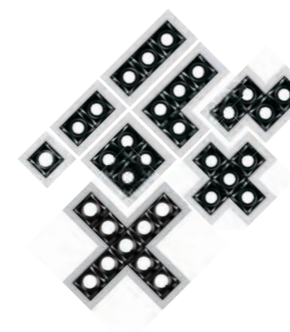

DIFUSORES

Panal de abeja

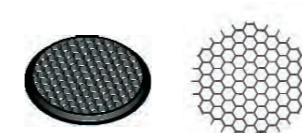

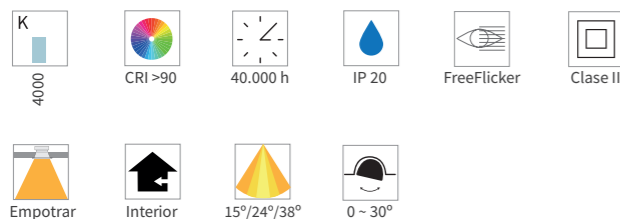

DOWNLIGHT Focus

Downlight empotrable con cuerpo basculante que permite una orientación del haz de luz. Incorpora una lente reflectora de alto brillo con un diseño atractivo y reducido.



Alto brillo



Óptica facetada para mejorar la uniformidad del patrón lumínico.

Disipación adecuada del calor



Cuerpo de inyección de aluminio con aletas para maximizar la superficie de disipación del calor.

Orientación de la luz



Su cuerpo basculante permite una orientación del haz de luz.

Rápida conexión

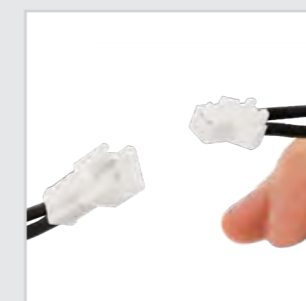

Conector rápido entre driver y luminaria.

Aplicaciones

- Hospitales
- Oficinas
- Hoteles
- Aeropuertos
- Sector minorista



Referencias	Ø Ext. (mm)	Ø Emp. (mm)	Alto (mm)	Peso (kg)
31FOC-R-006T40	80	70	64	0,26
31FOC-R-012T40				

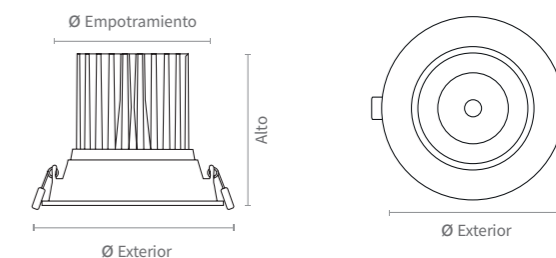

Fotometrías

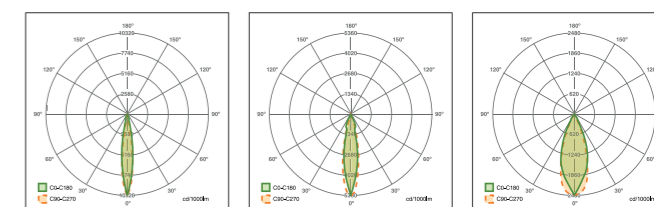

DOWNLIGHT **Focus**

Referencia estándar	Potencia máxima* (W)	Temperatura de color (K)	Flujo luminoso** (lm)
31FOC-R-006T40	6	4000	590
31FOC-R-012T40	12		1180

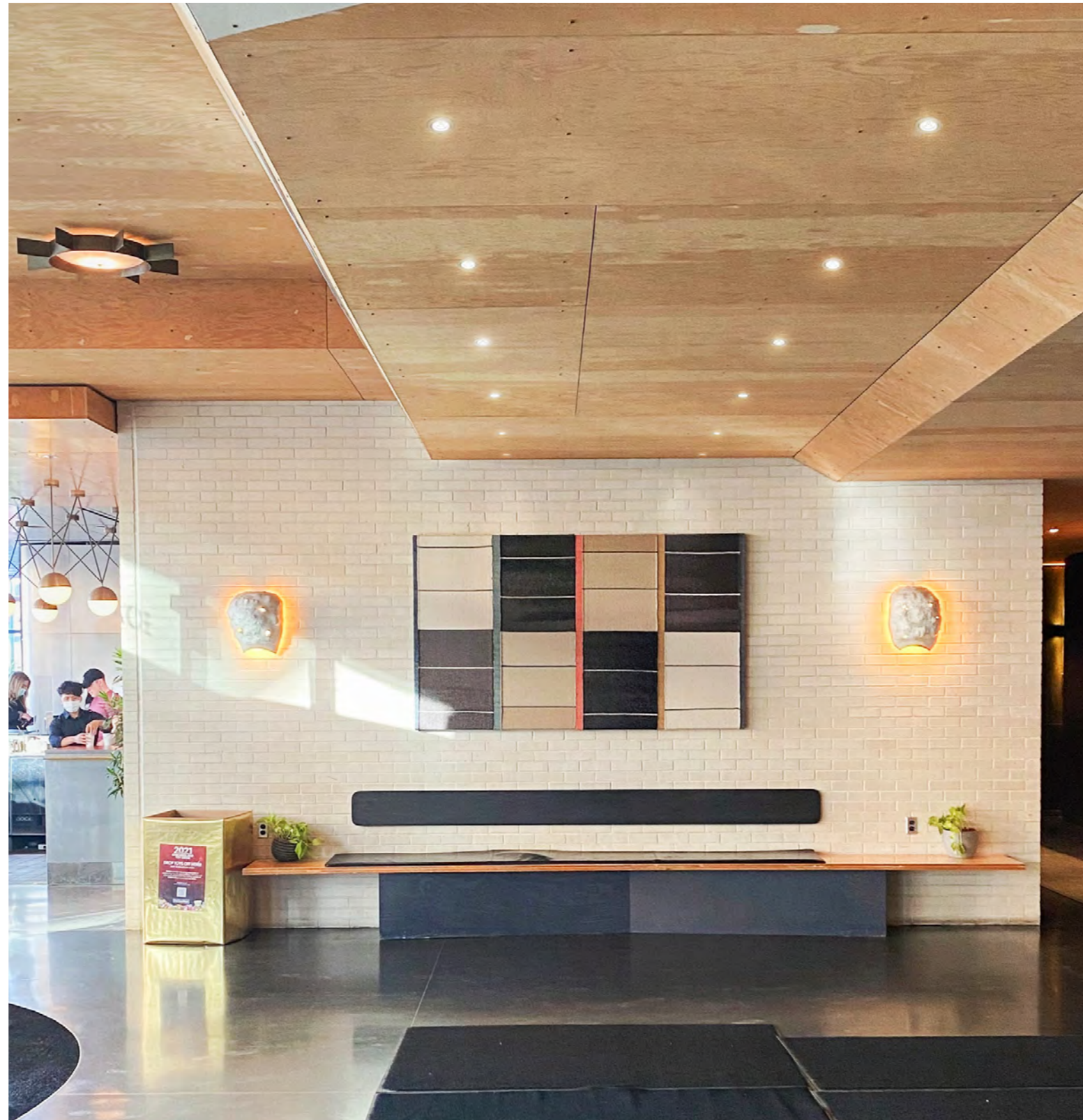
**Características Mecánicas**

Cuerpo	Aluminio
Color	Blanco
Acabado	Texturizado
Óptica	PC
Disipador	Aluminio
Reflector	Aluminio especular alto brillo
Índice de protección IP	20
Instalación	Empotrar

Características Lumínicas

Tipo de LED	COB
Temperatura de color del LED	4000K
CRI	>90
Vida útil	>40.000 h
Eficacia del sistema	Hasta 98 lm/W
Temperatura de operación	-15°C a +30°C
Distribución de luz	Directa simétrica

Características Eléctricas

Tensión de alimentación	220-240 Vac
Frecuencia	50/60 Hz
Distorsión armónica	<10%
Factor de potencia	>0,90
Clase de aislamiento	Clase II
Driver	Externo SELV

Regulación y Control

On - off
DALI

*Potencia máxima del modelo, ajustable a las necesidades del proyecto.

**Existe una tolerancia del +/- 7,5% en los valores de los flujos luminicos indicados.

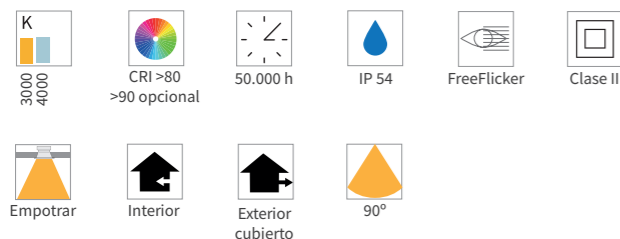

DOWNLIGHT **Wet opal**

Downlight empotrable con un índice de protección IP54, lo que lo hace ideal para su uso en zonas húmedas. Incorpora un difusor opal para conseguir una amplia salida de luz y una distribución de luz uniforme.

Gran hermeticidad



Elevada hermeticidad IP54 para su uso en zonas húmedas.

Alta disipación



Cuerpo de inyección de aluminio con aletas para maximizar la superficie de disipación del calor.

Confort visual

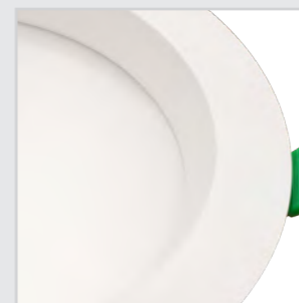

Su difusor opal, permite una distribución de luz general, uniforme y extensa.

Conector rápido



Conector rápido entre driver y luminaria.

Aplicaciones

- Hospitales
- Aeropuertos
- Hoteles
- Sector minorista
- Aseos y vestuarios



Dimensiones

Referencias	Ø Ext. (mm)	Ø Emp. (mm)	Alto (mm)	Peso (kg)
31WET10-012TXX	110	90	43	0,3
31WET20-015TXX	140	125	54	0,45
31WET30-018TXX	162	145	64	0,6
31WET40-022TXX	193	165	76	0,8
31WET50-030TXX	230	200	106	1,2
31WET60-030TXX	280	200	106	1,4

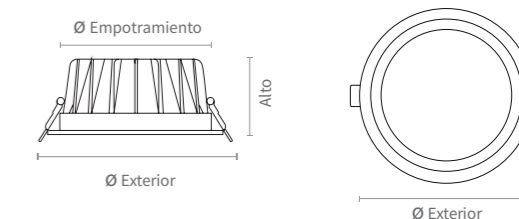

Fotometrías

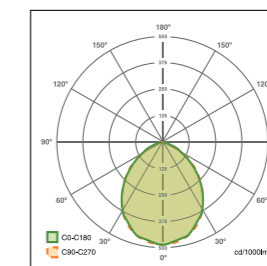

DOWNLIGHT **Wet opal**

Referencia estándar	Potencia máxima* (W)	Temperatura de color (K)	Flujo luminoso** (lm)
31WET10-012T30	12	3000	1091
31WET10-012T40		4000	1200
31WET20-015T30	15	3000	1364
31WET20-015T40		4000	1500
31WET30-018T30	18	3000	1636
31WET30-018T40		4000	1800
31WET40-022T30	22	3000	2000
31WET40-022T40		4000	2200
31WET50-030T30	30	3000	2727
31WET50-030T40		4000	3000
31WET60-030T30	30	3000	2727
31WET60-030T40		4000	3000

**Características Mecánicas**

Cuerpo	Aluminio
Color	Blanco
Acabado	Texturizado
Difusor	Opal
Disipador	Aluminio
Reflector	Blanco
Índice de protección IP	54*
Instalación	Empotrar

Características Lumínicas

Tipo de LED	SMD
Temperatura de color del LED	3000K / 4000K
CRI	>80 (>90 opcional)
Vida útil	>50.000 h
Eficacia del sistema	Hasta 100 lm/W
Temperatura de operación	-20°C a +50°C
Distribución de luz	Directa simétrica

Características Eléctricas

Tensión de alimentación	220-240 Vac
Frecuencia	50/60 Hz
Distorsión armónica	<10%
Factor de potencia	>0,90
Clase de aislamiento	Clase II
Driver	Externo SELV

Regulación y Control

On - off
DALI

*IP54 en cara vista. Driver IP20

*Potencia máxima del modelo, ajustable a las necesidades del proyecto.
**Existe una tolerancia del +/- 7,5% en los valores de los flujos luminicos indicados.

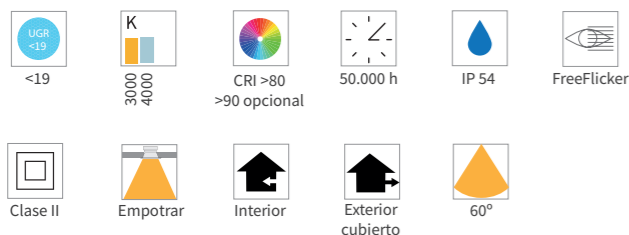

DOWNLIGHT **Wet** prismático

Downlight empotrable con reflector de aluminio prismático de alto brillo. Elevada estanqueidad para su uso en ambientes húmedos. Consigue un alto confort visual y una distribución de luz uniforme.

Gran hermeticidad



Elevada hermeticidad IP54 para su uso en zonas húmedas.

Alta disipación



Cuerpo de inyección de aluminio con aletas para maximizar la superficie de disipación del calor.

Alto brillo

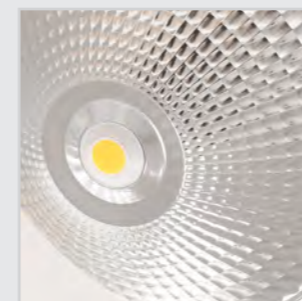

Reflector de aluminio de alto brillo, con estructura facetada para una distribución de luz uniforme.

Conector rápido



Conector rápido entre driver y luminaria.

Aplicaciones

- Hospitales
- Sector minorista
- Aeropuertos
- Aseos y vestuarios
- Hoteles



Dimensiones

Referencias	Ø Ext. (mm)	Ø Emp. (mm)	Alto (mm)	Peso (kg)
31WET1P-012TXX	110	90	43	0,3
31WET2P-015TXX	140	125	54	0,45
31WET3P-018TXX	162	145	64	0,6
31WET4P-022TXX	193	165	76	0,8
31WET5P-030TXX	230	200	106	1,2
31WET6P-030TXX	280	200	106	1,4

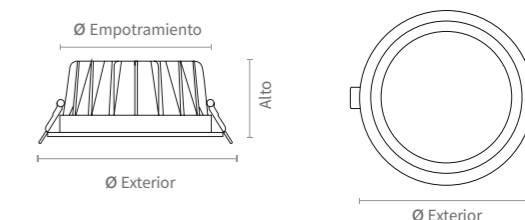

Fotometrías

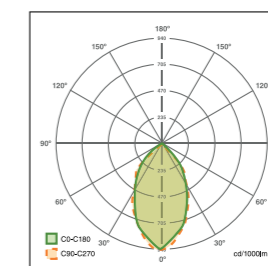

DOWNLIGHT **Wet** prismático

Referencia estándar	Potencia máxima* (W)	Temperatura de color (K)	Flujo luminoso** (lm)
31WET1P-012T30	12	3000	1091
31WET1P-012T40		4000	1200
31WET2P-015T30	15	3000	1364
31WET2P-015T40		4000	1500
31WET3P-018T30	18	3000	1636
31WET3P-018T40		4000	1800
31WET4P-022T30	22	3000	2000
31WET4P-022T40		4000	2200
31WET5P-030T30	30	3000	2727
31WET5P-030T40		4000	3000
31WET6P-030T30	30	3000	2727
31WET6P-030T40		4000	3000

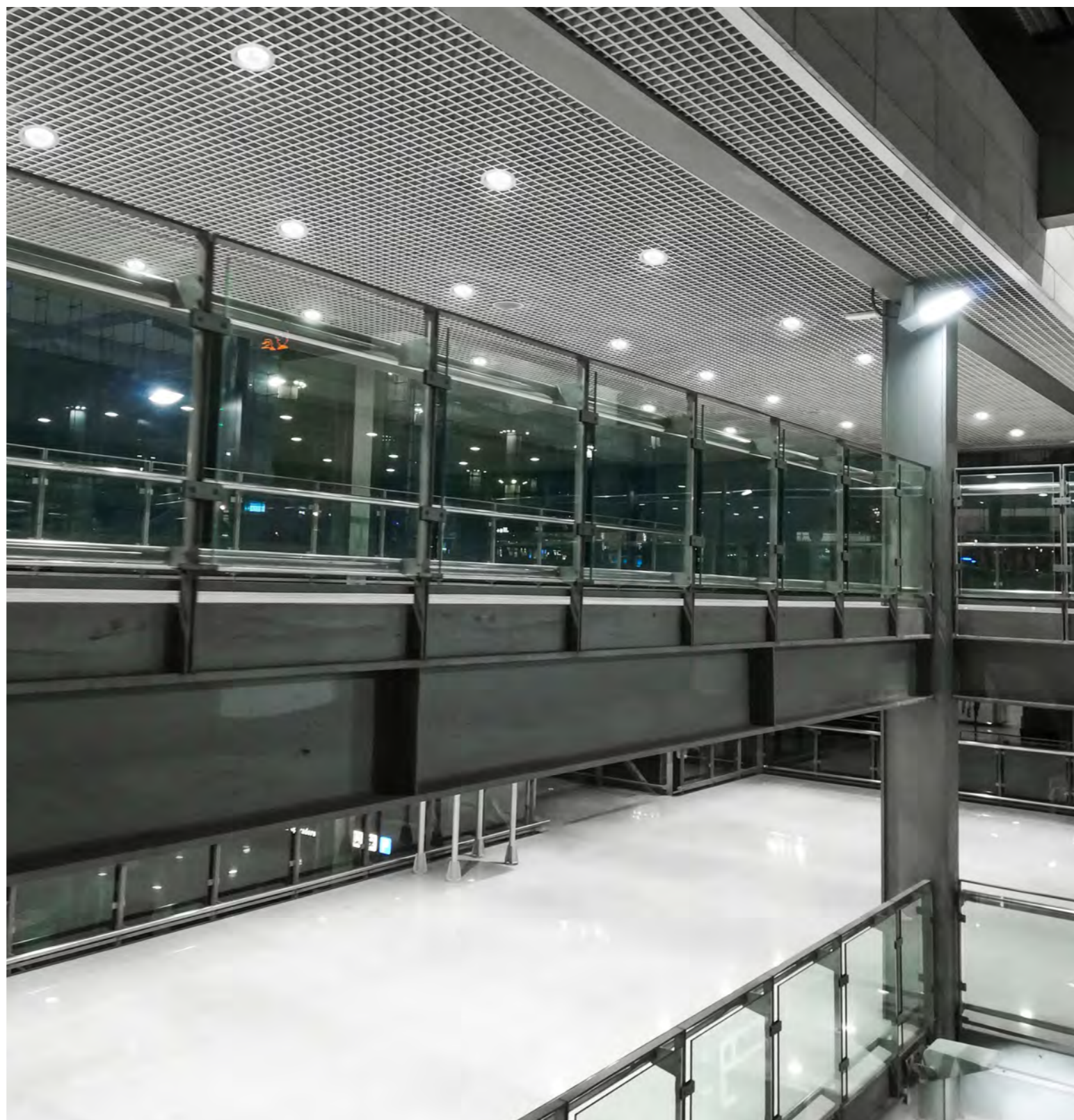
**Características Mecánicas**

Cuerpo	Aluminio
Color	Blanco
Acabado	Texturizado
Óptica	Vidrio transparente
Disipador	Aluminio
Reflector	Aluminio
Índice de protección IP	54*
Instalación	Empotrar

Características Lumínicas

Tipo de LED	COB
Temperatura de color del LED	3000K / 4000K
CRI	>80 (>90 opcional)
Vida útil	>50.000 h
Eficacia del sistema	Hasta 100 lm/W
Temperatura de operación	-20°C a +50°C
Distribución de luz	Directa simétrica
UGR	<19

Características Eléctricas

Tensión de alimentación	220-240 Vac
Frecuencia	50/60 Hz
Distorsión armónica	<10%
Factor de potencia	>0,90
Clase de aislamiento	Clase II
Driver	Externo SELV

Regulación y Control

On - off

DALI

*IP54 en cara vista. Driver IP20

*Potencia máxima del modelo, ajustable a las necesidades del proyecto.

**Existe una tolerancia del +/- 7,5% en los valores de los flujos luminicos indicados.

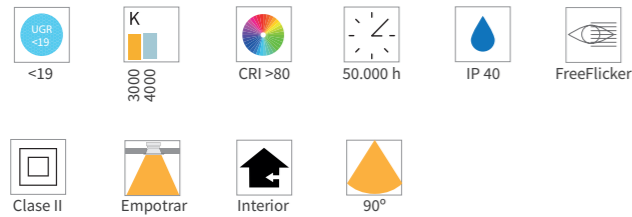

DOWNLIGHT **Star**

Downlight empotrable que incorpora un reflector de alto brillo y un difusor opal para conseguir un alto confort visual y una distribución de luz uniforme.

Con una eficacia de hasta 91 lm/W es un downlight muy versátil y de bajo consumo produciendo un gran ahorro energético.



Reflector alto brillo



Reflector de aluminio de alto brillo. Acabado especular para mayor confort visual y apantallamiento.

Estructura de aluminio



Estructura de inyección aluminio que permite una disipación adecuada del calor generado alargando su vida útil.

Difusor opal

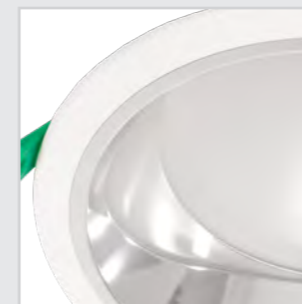

Su difusor opal permite una distribución de haz más uniforme.

Conector rápido



Conector rápido entre driver y luminaria.

Aplicaciones

- Oficinas
- Hospitales
- Aeropuertos
- Hoteles
- Sector minorista



Dimensiones

Referencias	Ø Ext. (mm)	Ø Emp. (mm)	Alto (mm)	Peso (kg)
31STARB-015TXX	190	165	77	1,7
31STARB-018TXX	190	165	77	1,7
31STARB-022TXX	230	200	82	1,9

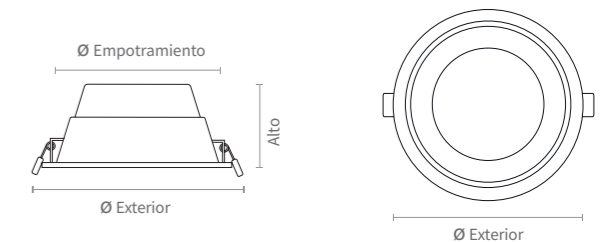

Fotometrías

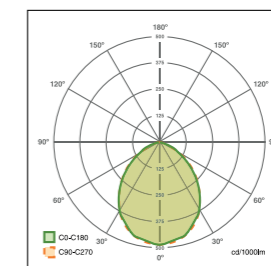

DOWNLIGHT **Star**

Referencia estándar	Potencia máxima* (W)	Temperatura de color (K)	Flujo luminoso** (lm)
31STARB-015T30	15	3000	1241
31STARB-015T40		4000	1365
31STARB-018T30	18	3000	1491
31STARB-018T40		4000	1640
31STARB-022T30	22	3000	1818
31STARB-022T40		4000	2000

**Características Mecánicas**

Cuerpo	Inyección de aluminio
Color	Blanco
Acabado	Texturizado
Difusor	PC opal
Disipador	Aluminio
Reflector	Inyección de aluminio de alto brillo
Índice de protección IP	40
Instalación	Empotrar

Características Lumínicas

Tipo de LED	SMD2835
Temperatura de color del LED	3000K / 4000K
CRI	>80
Vida útil	>50.000 h
Eficacia del sistema	Hasta 91 lm/W
Temperatura de operación	-20°C a +50°C
Distribución de luz	Directa simétrica
UGR	<19

Características Eléctricas

Tensión de alimentación	220-240 Vac
Frecuencia	50/60 Hz
Distorsión armónica	<10%
Factor de potencia	>0,94
Clase de aislamiento	Clase II
Driver	Externo SELV

Regulación y Control

On - off

DALI

*Potencia máxima del modelo, ajustable a las necesidades del proyecto.

**Existe una tolerancia del +/- 7,5% en los valores de los flujos luminicos indicados.

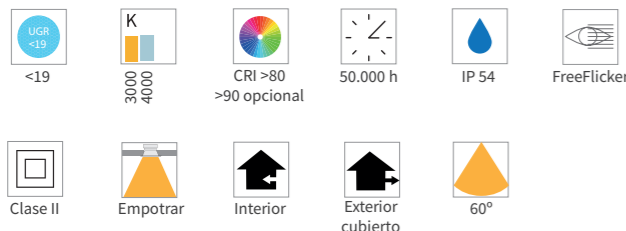

DOWNLIGHT **Aral**

El downlight ARAL cuenta con un reflector de aluminio facetado de alta eficiencia, ofreciendo una distribución de luz precisa y uniforme. Diseñado para ofrecer una iluminación de calidad superior, permite la adaptación a cada proyecto con sus diferentes opciones de reflector.

Alto brillo



Su lente de alta transmitancia junto al reflector de aluminio facetado de alto brillo permiten alcanzar una alta precisión en la distribución óptica.

Orientación de la luz



Posibilidad de incorporar reflectores en color blanco, plata mate y negro.

Disipación adecuada del calor



Su disipador de aluminio permite una liberación adecuada del calor generado, lo que alarga su vida útil.

Conector rápido

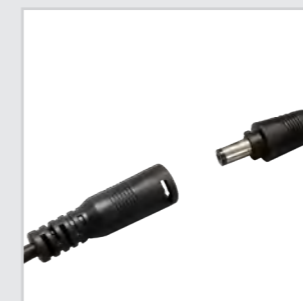

Conector rápido entre driver y luminaria.

Aplicaciones

- Oficinas
- Hospitales
- Aeropuertos
- Hoteles
- Aseos y vestuarios



Dimensiones

Referencias	Ø Ext. (mm)	Ø Emp. (mm)	Alto (mm)	Peso (kg)
31ARAL145TXX	145	120	78	1,02
31ARAL228TXX	228	195	99	1,76

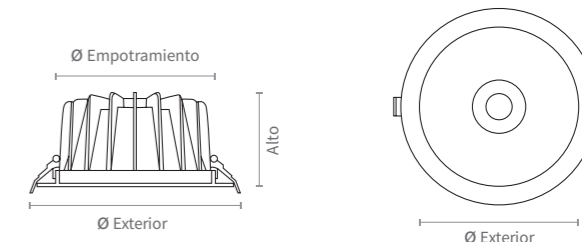

Fotometrías

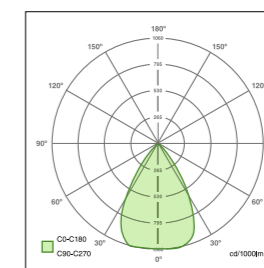

DOWNLIGHT **Aral**

Referencia estándar	Potencia máxima* (W)	Temperatura de color (K)	Flujo luminoso** (lm)
31ARAL145-018T30	18	3000	2106
31ARAL145-018T40		4000	2160
31ARAL228-030T30	30	3000	3510
31ARAL228-030T40		4000	3600

**Características Mecánicas**

Cuerpo	Aluminio
Color	Blanco (RAL9016) / Negro (RAL9005)
Acabado	Texturizado
Lente	PC
Disipador	Aluminio
Reflector	Aluminio acabado especlar
Índice de protección IP	54*
Instalación	Empotrar

Características Lumínicas

Tipo de LED	COB
Temperatura de color del LED	3000K / 4000K
CRI	>80 / >90 opcional
Vida útil	>50.000 h
Eficacia del sistema	Hasta 120 lm/W
Temperatura de operación	-20°C a +40°C
Distribución de luz	Directa simétrica
UGR	<19

Características Eléctricas

Tensión de alimentación	220-240 Vac
Frecuencia	50/60 Hz
Distorsión armónica	<10%
Factor de potencia	>0,94
Clase de aislamiento	Clase II
Driver	Externo

Regulación y Control

On - off

DALI

*IP54 en cara vista. Driver IP20.

*Potencia máxima del modelo, ajustable a las necesidades del proyecto.

**Existe una tolerancia del +/- 7,5% en los valores de los flujos luminicos indicados.

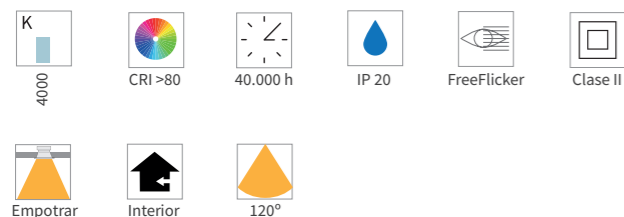

DOWNLIGHT Alai

Downlight empotrable, ligero y de perfil ultrafino con varias opciones de diámetro para adaptarse a la mayoría de proyectos.

Amplio grado de apertura óptica para iluminación general.

Conexión entre luminaria y driver mediante conector rápido, lo que agiliza la puesta en marcha y facilita el mantenimiento.

Rápida conexión



Conector rápido entre driver y luminaria para una fácil instalación y mantenimiento.

Diseño extraplano



Diseño extraplano para lugares con techo de poca altura.

Aplicaciones

- Zonas comunes
- Sector minorista
- Hospitales
- Pasillos
- Vestíbulos



Dimensiones

Referencias	Ø Ext. (mm)	Ø Emp. (mm)	Alto (mm)	Peso (kg)
31ALAI-012T40	170	157	21	0,36
31ALAI-015T40	200	177		0,43
31ALAI-018T40	224	205		0,53
31ALAI-020T40	300	282		0,85

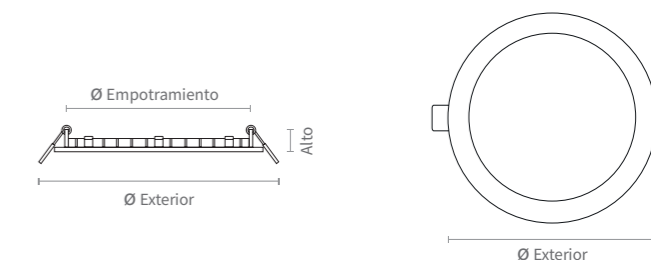

Fotometrías

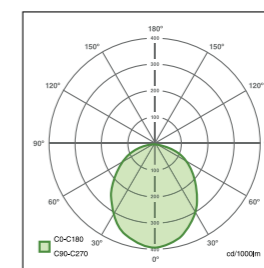

DOWNLIGHT **Alai**

Referencia estándar	Potencia máxima* (W)	Temperatura de color (K)	Flujo luminoso** (lm)
31ALAI-012T40	12	4000	875
31ALAI-015T40	15		1184
31ALAI-018T40	18		1442
31ALAI-020T40	20		1957

**Características Mecánicas**

Cuerpo	Aluminio
Color	Blanco
Acabado	Texturizado
Difusor	Opal (PMMA LGP)
Disipador	Aluminio
Índice de protección IP	20
Instalación	Empotrar

Características Lumínicas

Tipo de LED	SMD2835
Temperatura de color del LED	4000K
CRI	>80
Vida útil	>40.000 h
Eficacia del sistema	Hasta 85 lm/W
Temperatura de operación	-20°C a +45°C
Distribución de luz	Directa simétrica

Características Eléctricas

Tensión de alimentación	220-240 Vac
Frecuencia	50/60 Hz
Distorsión armónica	<10%
Factor de potencia	>0,90
Clase de aislamiento	Clase II
Driver	Externo SELV

Regulación y Control

On - off

DALI

*Potencia máxima del modelo, ajustable a las necesidades del proyecto.

**Existe una tolerancia del +/- 7,5% en los valores de los flujos luminicos indicados.

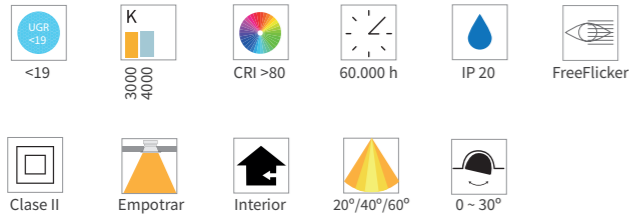

DOWNLIGHT FOCUS High Cardan

El downlight LED FOCUS HIGH CARDAN cuenta con un reflector de aluminio facetado de alta eficiencia, ofreciendo una distribución de luz precisa. Su diseño rotativo y basculante hasta 30° permite una adaptabilidad excepcional en cualquier espacio.

Diseñado para ofrecer una iluminación de calidad superior con LEDs de alta eficiencia y una potencia máxima de 50W, ideal para grandes alturas.

Alto brillo



Reflector de aluminio facetado de alto brillo.

Disipación calor



Su cuerpo de inyección de aluminio con aletas permite una disipación adecuada del calor generado.

Cuerpo basculante

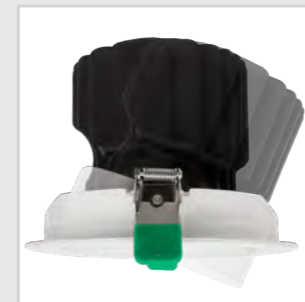

Su cuerpo basculante permite una orientación del haz de luz.

Rápida conexión

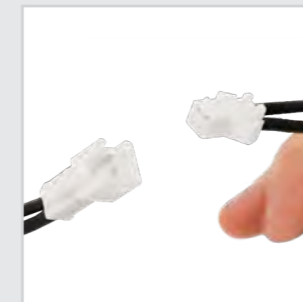

Conector rápido entre driver y luminaria.

Aplicaciones

- Hospitales
- Oficinas
- Hoteles
- Aeropuertos
- Sector minorista / Retail



Referencias	Ø Ext. (mm)	Ø Emp. (mm)	Alto (mm)	Peso (kg)
31FOC-H-0418XX	185	170	137	0,80
31FOC-H-0508XX				

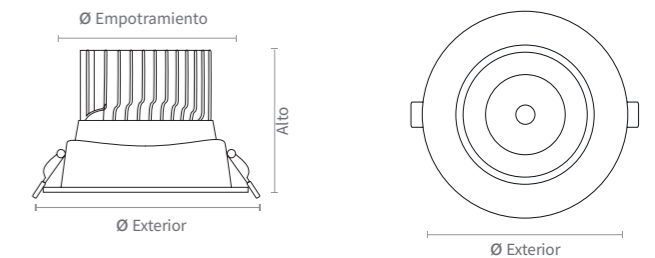

Fotometrías

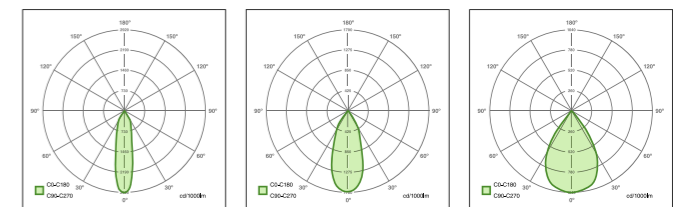

DOWNLIGHT **FOCUS High Cardan**

Referencia estándar	Potencia máxima* (W)	Temperatura de color (K)	Flujo luminoso** (lm)
31FOC-H-041830	41	3000	3727
31FOC-H-041840		4000	4100
31FOC-H-050830	50	3000	4545
31FOC-H-050840		4000	5000

**Características Mecánicas**

Cuerpo	Aluminio
Color	Blanco
Acabado	Texturizado
Difusor	PC transparente
Disipador	Aluminio
Reflector	Aluminio facetado acabado espejador
Índice de protección IP	20
Instalación	Empotrar

Características Lumínicas

Tipo de LED	COB
Temperatura de color del LED	3000K / 4000K
CRI	>80
Vida útil	>60.000 h
Eficacia del sistema	Hasta 100 lm/W
Temperatura de operación	-15°C a +40°C
Distribución de luz	Directa simétrica
UGR	<19

Características Eléctricas

Tensión de alimentación	220-240 Vac
Frecuencia	50/60 Hz
Distorsión armónica	<10%
Factor de potencia	>0,90
Clase de aislamiento	Clase II
Driver	Externo SELV

Regulación y Control

On - off

DALI

*Potencia máxima del modelo, ajustable a las necesidades del proyecto.
 **Existe una tolerancia del +/- 7,5% en los valores de los flujos lumínicos indicados.
 Los dos últimos dígitos XX indican la temperatura de color del producto (ej.: T40 = 4000K).

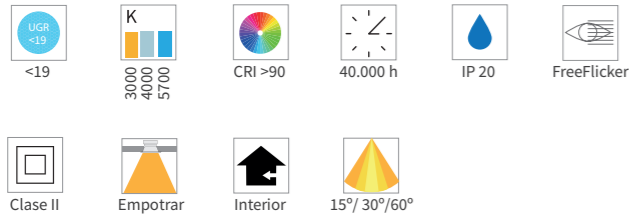

DOWNLIGHT **Egeo**

Downlight con distribución de luz precisa y alta salida de lúmenes sin deslumbramiento.

Fácil de instalar y ajustar, EGEO es idóneo para aplicaciones a grandes alturas, como centros comerciales, aeropuertos, pabellones, hoteles, salas de exposiciones, etc.

Disponibles varias opciones de potencia para diferentes requisitos.

Disipación adecuada del calor



Su disipador de aluminio permite una liberación adecuada del calor generado, lo que alarga su vida útil.

Diversidad de reflectores

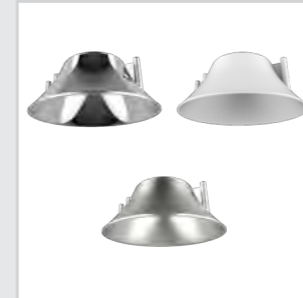

Varios reflectores según la aplicación (bajo proyecto).

Distribución homogénea de la luz

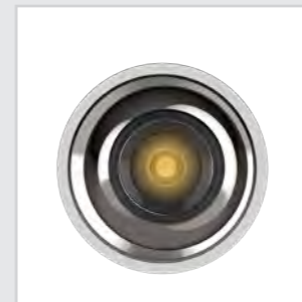

Su LED con reflector brillante permite una distribución de la luz homogénea y elegante.

Aplicaciones

- Pabellones
- Aeropuertos
- Salas de exposiciones
- Hoteles
- Sector minorista



Dimensiones

Referencias	Ø Ext. (mm)	Ø Emp. (mm)	Alto (mm)	Peso (kg)
31EGEO-048TXX	180	170	138	1,72
31EGEO-060TXX				
31EGEO-080TXX	218	200	159	2,77

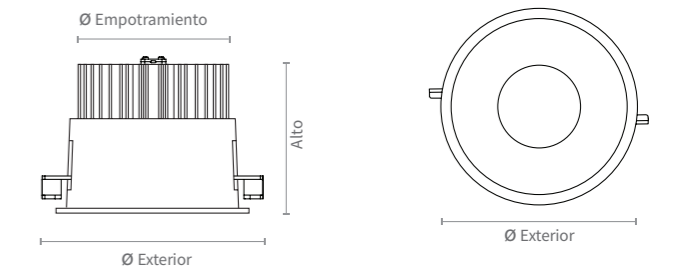

Fotometrías

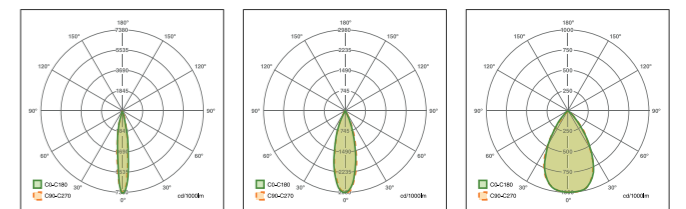

DOWNLIGHT **Egeo**

Referencia estándar	Potencia máxima* (W)	Temperatura de color (K)	Flujo luminoso** (lm)
31EGEO-048T30	48	3000	4461
31EGEO-048T40		4000	4627
31EGEO-048T57		5700	4800
31EGEO-060T30	60	3000	5576
31EGEO-060T40		4000	5784
31EGEO-060T57		5700	6000
31EGEO-080T30	80	3000	7434
31EGEO-080T40		4000	7712
31EGEO-080T57		5700	8000

**Características Mecánicas**

Cuerpo	Aluminio
Color	Blanco
Acabado	Texturizado
Difusor	Transparente
Disipador	Aluminio
Reflector	Mate / Brillo
Índice de protección IP	20
Instalación	Empotrar

Características Lumínicas

Tipo de LED	COB
Temperatura de color del LED	3000K / 4000K / 5700K
CRI	>90
Vida útil	>40.000 h
Eficacia del sistema	Hasta 100 lm/W
Temperatura de operación	-20°C a +40°C
Distribución de luz	Directa simétrica
UGR	<19

Características Eléctricas

Tensión de alimentación	220-240 Vac
Frecuencia	50/60 Hz
Distorsión armónica	<10%
Factor de potencia	>0,90
Clase de aislamiento	Clase II
Driver	Externo

Regulación y Control

On - off

DALI

*Potencia máxima del modelo, ajustable a las necesidades del proyecto.

**Existe una tolerancia del +/- 7,5% en los valores de los flujos luminicos indicados.



<19	2700 3000 4000 5000	>90	50.000 h	IP 20	IK 04
FreeFlicker	Clase I	Empotrar	Superficie	Suspende	Carril
Interior	24°/36°/60°				

DOWNLIGHT Boi

Downlight suspendido en diferentes tamaños y distribuciones de intensidad lumínica. Incorpora un reflector de aluminio facetado, antideslumbrante y un cristal templado.

Sus diversos métodos de instalación hacen de BOI una solución muy versátil con la capacidad de adaptarse a cualquier requerimiento de proyecto.

Múltiples opciones de instalación



Con florón, suspendido, empotrado, sobre carril, en superficie o sobre carril suspendido.

Reflector antideslumbrante con distintas aperturas



Reflector antideslumbrante de alto rendimiento en 24°, 36° y 60°.

Alta customización

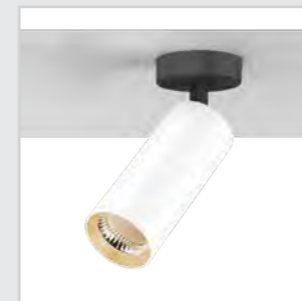

Diferentes colores de acabado tanto del cuerpo como del anillo del reflector.

Diseño cuidado

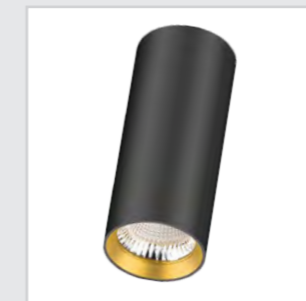

Cuerpo de aluminio texturizado con un diseño limpio y cuidado.

Alta eficiencia



Alta eficiencia lumínica de hasta 120 lm/W.

Conexión rápida



Conector de conexión rápida que facilita la instalación.

Aplicaciones

- Oficinas
- Hostelería
- Restauración
- Retail
- Supermercados

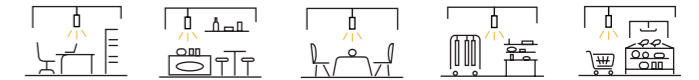

Acabados del Anillo Reflector

Referencia	Color
31BOIACC-RB1/2/3/4-24/36/60	Blanco
31BOIACC-RN1/2/3/4-24/36/60	Negro
31BOIACC-RD1/2/3/4-24/36/60	Dorado



Fotometrías

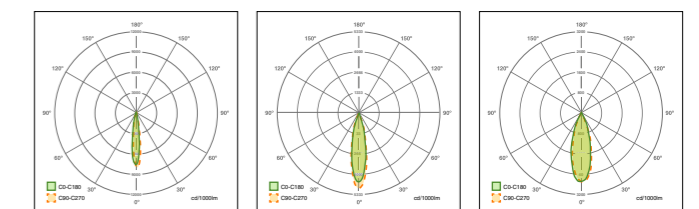

DOWNLIGHT **Boi**

Referencia estándar	Potencia máxima* (W)	Temperatura de color (K)	Flujo luminoso** (lm)
31BOI1-010827	10	2700	992
31BOI1-010T30		3000	1030
31BOI1-010840		4000	1090
31BOI1-010850		5000	1200
31BOI2-015827		2700	1485
31BOI2-015830	15	3000	1550
31BOI2-015840		4000	1635
31BOI2-015850		5000	1800
31BOI3-025827	25	2700	2475
31BOI3-025830		3000	2575
31BOI3-025840		4000	2725
31BOI3-025850		5000	3000
31BOI4-035827	35	2700	3465
31BOI4-035830		3000	3605
31BOI4-035840		4000	3815
31BOI4-035850		5000	4200

**Características Mecánicas**

Cuerpo	Aluminio
Color	Blanco (RAL9016) Negro (RAL9005)
Acabado	Texturizado
Difusor	Vidrio templado transparente
Disipador	Aluminio
Reflector	Aluminio
Índice de protección IP	20
Índice de protección Ik	04
Instalación	Empotrar / Superficie / Suspender / Carril trifásico

Características Lumínicas

Tipo de LED	COB
Temperatura de color del LED	2700K / 3000K / 4000K / 5700K
CRI	>80 / >90
Vida útil	>50.000 h
Eficacia del sistema	Hasta 120 lm/W
Temperatura de operación	-20°C a +40°C
Distribución de luz	24° / 36° / 60°
UGR	<19 (24° y 36°) / <22 (60°)

Características Eléctricas

Tensión de alimentación	220-240 Vac
Frecuencia	50/60 Hz
Factor de potencia	>0,90
Clase de aislamiento	Clase I
Driver	Interno

Regulación y Control

On - off

DALI

*Potencia máxima del modelo, ajustable a las necesidades del proyecto.

**Existe una tolerancia del +/- 7,5% en los valores de los flujos lumínicos indicados.

DOWNLIGHT **Boi**

Accesorios de instalación

1. Accesorio Superficie	31BOIACC-SUP1/2/3/4-BLC/NGR
2. Accesorio Empotrar	31BOIACC-EM1/2/3/4-BLC/NGR
3. Accesorio Florón	31BOIACC-FLO1/2/3/4-BLC/NGR
4. Accesorio Track	31BOIACC-TR1/2/3/4-BLC/NGR
5. Accesorio Track Suspensión	31BOIACC-PDTR1/2/3/4-BLC/NGR
6. Accesorio Suspensión	31BOIACC-PD1/2/3/4-BLC/NGR



Dimensiones

Boi Superficie	Ø Ancho (mm)	Alto (mm)	Peso (kg)
31BOI1	55	160	0,3
31BOI2	65	180	0,4
31BOI3	85	206	0,7
31BOI4	100	220	1,0

Boi Empotrado	Ø Ancho (mm)	Alto (mm)	Alto total (mm)	Ø Emp. (mm)	Peso (kg)
31BOI1	55	160	215	89	0,5
31BOI2	65	180	235		0,6
31BOI3	85	206	274		1,0
31BOI4	100	220	288		1,2

Boi Florón	Ø Ancho (mm)	Alto (mm)	Alto total (mm)	Ø Florón (mm)	Peso (kg)
31BOI1	55	160	211	105	0,5
31BOI2	65	180	231		0,6
31BOI3	85	206	270		0,9
31BOI4	100	220	284		1,1

Boi Track	Ø Ancho (mm)	Alto (mm)	Alto total (mm)	Ancho Adaptador (mm)	Peso (kg)
31BOI1	55	160	233	93	0,5
31BOI2	65	180	253	98	0,6
31BOI3	85	206	292	108	0,9
31BOI4	100	220	306	116	1,1

Boi - Track Suspending	Ø Ancho (mm)	Alto (mm)	Alto total (mm)	Ancho Adaptador (mm)	Cable (mm)	Peso (kg)
31BOI1	55	160	1213	93	1000	0,5
31BOI2	65	180	1233	98		0,6
31BOI3	85	206	1259	108		0,9
31BOI4	100	220	1273	116		1,1

Boi Suspending	Ø Ancho (mm)	Alto (mm)	Alto total (mm)	Ø Florón (mm)	Cable (mm)	Peso (kg)
31BOI1	55	160	1189	105	1000	0,5
31BOI2	65	180	1209			0,6
31BOI3	85	206	1235			1,0
31BOI4	100	220	1249			1,2

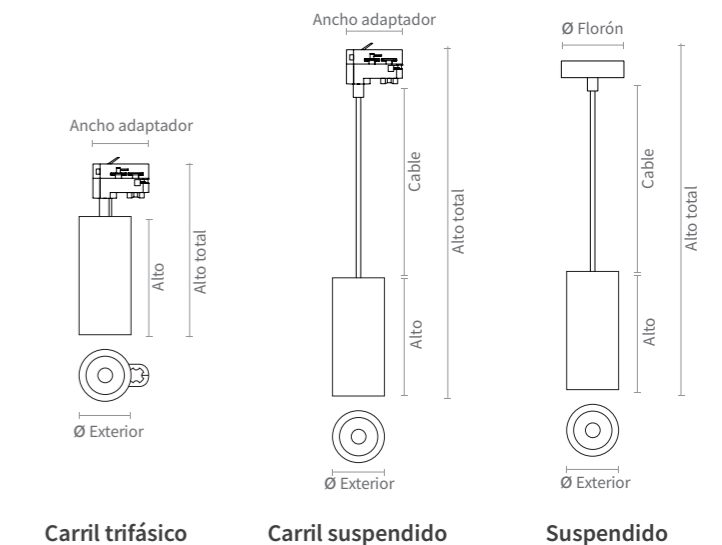
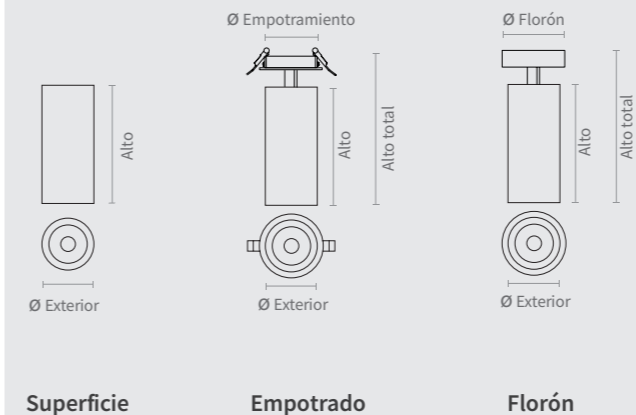

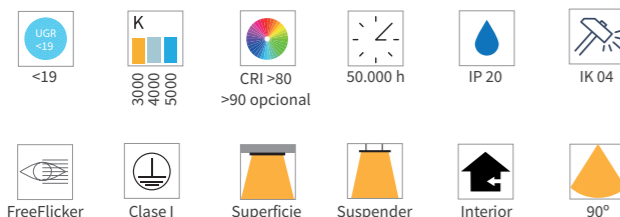

DOWNLIGHT Bot

Luminaria adosada o suspendida, de fácil instalación y acceso a su interior. Muy versátil en aplicaciones, con una alta reproducción cromática y reflector microprismático para mayor confort visual.

Salida de luz adaptada al proyecto

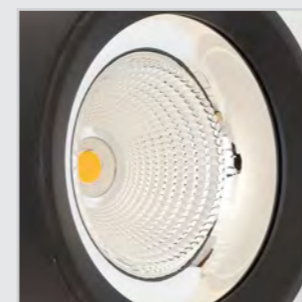

Posibilidad de óptica transparente o microprismática adaptada a los requisitos del proyecto.

Cuerpo de aluminio

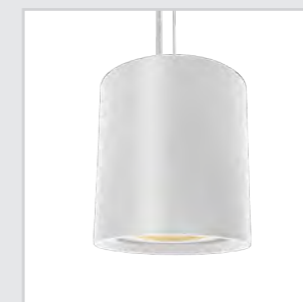

Cuerpo de aluminio para una óptima disipación del calor.

Alto brillo

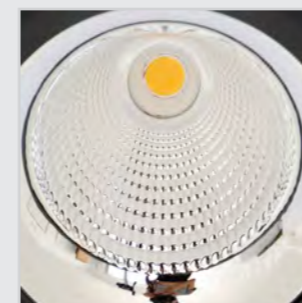

Reflector de aluminio de alto brillo, con estructura facetada para una distribución de luz uniforme.

Aplicaciones

- Oficinas
- Hostelería
- Restauración
- Retail
- Supermercados



Dimensiones

Referencias	Ø Ext. (mm)	Alto (mm)	Peso (kg)
31BOTS-020TXX	110	112	0,91
31BOTM-030TXX	170	184	2,12

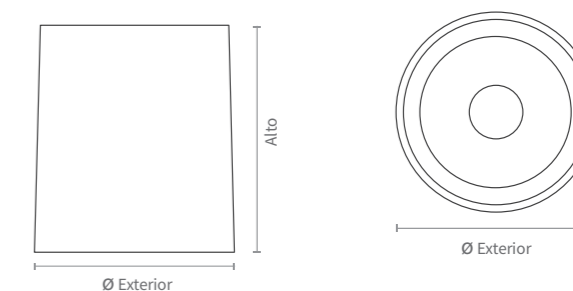

Fotometrías

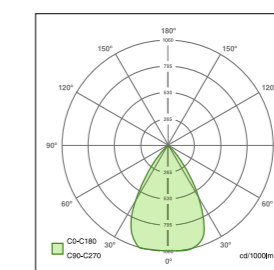

DOWNLIGHT **Bot**

Referencia estándar	Potencia máxima* (W)	Temperatura de color (K)	Flujo luminoso** (lm)
31BOTS-020T30	20	3000	1710
31BOTS-020T40		4000	1900
31BOTS-020T50		5000	2090
31BOTM-030T30	30	3000	2565
31BOTM-030T40		4000	2850
31BOTM-030T50		5000	3135

**Características Mecánicas**

Cuerpo	Aluminio
Color	Negro / Blanco
Acabado	Mate
Óptica	Microprismático / Opal
Disipador	Aluminio
Reflector	Aluminio
Índice de protección IP	20
Índice de protección IK	04
Instalación	Superficie / Suspender

Características Lumínicas

Tipo de LED	COB
Temperatura de color del LED	3000K / 4000K / 5000K
CRI	>80 / >90 opcional
Vida útil	>50.000 h
Eficacia del sistema	Hasta 95 lm/W
Temperatura de operación	-20°C a +40°C
Distribución de luz	90°
UGR	<19 (microprismático)

Características Eléctricas

Tensión de alimentación	100-240 Vac
Frecuencia	50/60 Hz
Factor de potencia	>0,90
Clase de aislamiento	Clase I
Driver	Interno

Regulación y Control

On - off

DALI

*Potencia máxima del modelo, ajustable a las necesidades del proyecto.

**Existe una tolerancia del +/- 7,5% en los valores de los flujos luminicos indicados.



- 2700
3000
4000
- CRI >90
- 50.000 h
- IP 20
- IK 06
- FreeFlicker
- Clase II
- Empotrar
- Interior
- 70°x90°x10°
(bañador)

DOWNLIGHT BAÑADOR Helios

Downlight de empotrar de tipo lineal fabricado en cuerpo de aluminio y reflector antideslumbramiento.

Luminaria bañador elegante y adaptable que se comercializa en diferentes dimensiones y formas, on-off y DALI, para adaptarse a cualquier requerimiento.

Reflector antideslumbramiento



Reflector antideslumbramiento con óptica asimétrica.

Fácil instalación



Posee unos clips de sujeción de acero y una conexión rápida al driver.

Diseño elegante



Cuerpo fabricado en aluminio de primera calidad, con un acabado elegante a la par de tener una adecuada disipación de calor.

Aplicaciones

- Oficinas
- Restauración
- Hostelería
- Retail



Fotometrías

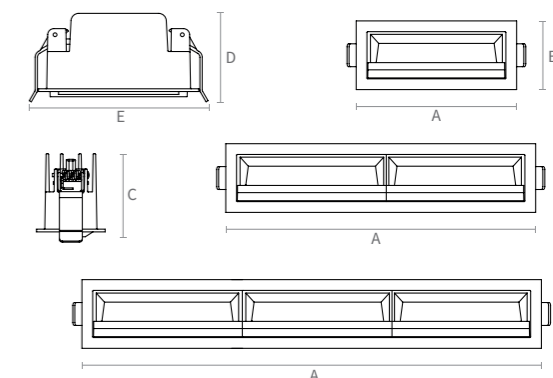
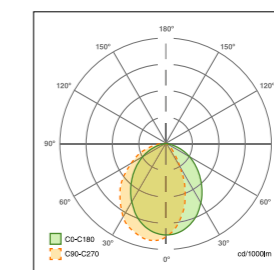

Dimensiones

Referencias	A (mm)	B (mm)	C (mm)	D (mm)	E (mm)	Corte emp. A (mm)	Corte emp. B (mm)	Peso (kg)
31HELI1	105				117	97		0,31
31HELI2	147				159	139		0,37
31HELI3	280	45	55	58	292	272	37	0,64
31HELI4	413				425	405		0,90

DOWNLIGHT BAÑADOR **Helios**

Referencia estándar	Potencia máxima* (W)	Temperatura de color (K)	Flujo luminoso** (lm)
31HELI1-009927		2700	341
31HELI1-009930	9	3000	390
31HELI1-009940		4000	491
31HELI2-013927		2700	493
31HELI2-013930	13	3000	564
31HELI2-013940		4000	709
31HELI3-025927		2700	947
31HELI3-025930	25	3000	1084
31HELI3-025940		4000	1364
31HELI4-037927		2700	1402
31HELI4-037930	37	3000	1605
31HELI4-037940		4000	2018

Modelos

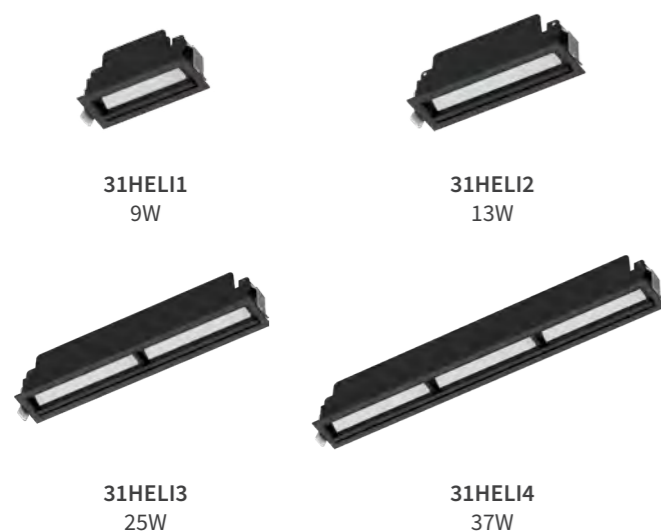

Características Mecánicas

Cuerpo	Aluminio
Color	Blanco (RAL9016) Negro (RAL9005)
Acabado	Texturizado
Óptica	Polycarbonato
Disipador	Aluminio
Reflector	Alto brillo
Índice de protección IP	20
Índice de protección IK	06
Instalación	Empotrar

Características Lumínicas

Tipo de LED	SMD
Temperatura de color del LED	2700K / 3000K / 4000K
CRI	>90
Vida útil	>50.000 h
Eficacia del sistema	Hasta 55 lm/W
Temperatura de operación	-20°C a +40°C
Distribución de luz	70°x90°x10° (bañador)

Características Eléctricas

Tensión de alimentación	220-240 Vac
Frecuencia	50/60 Hz
Factor de potencia	>0,90
Clase de aislamiento	Clase II
Driver	Externo

Regulación y Control

On - off

DALI

*Potencia máxima del modelo, ajustable a las necesidades del proyecto.

**Existe una tolerancia del +/- 7,5% en los valores de los flujos luminicos indicados.

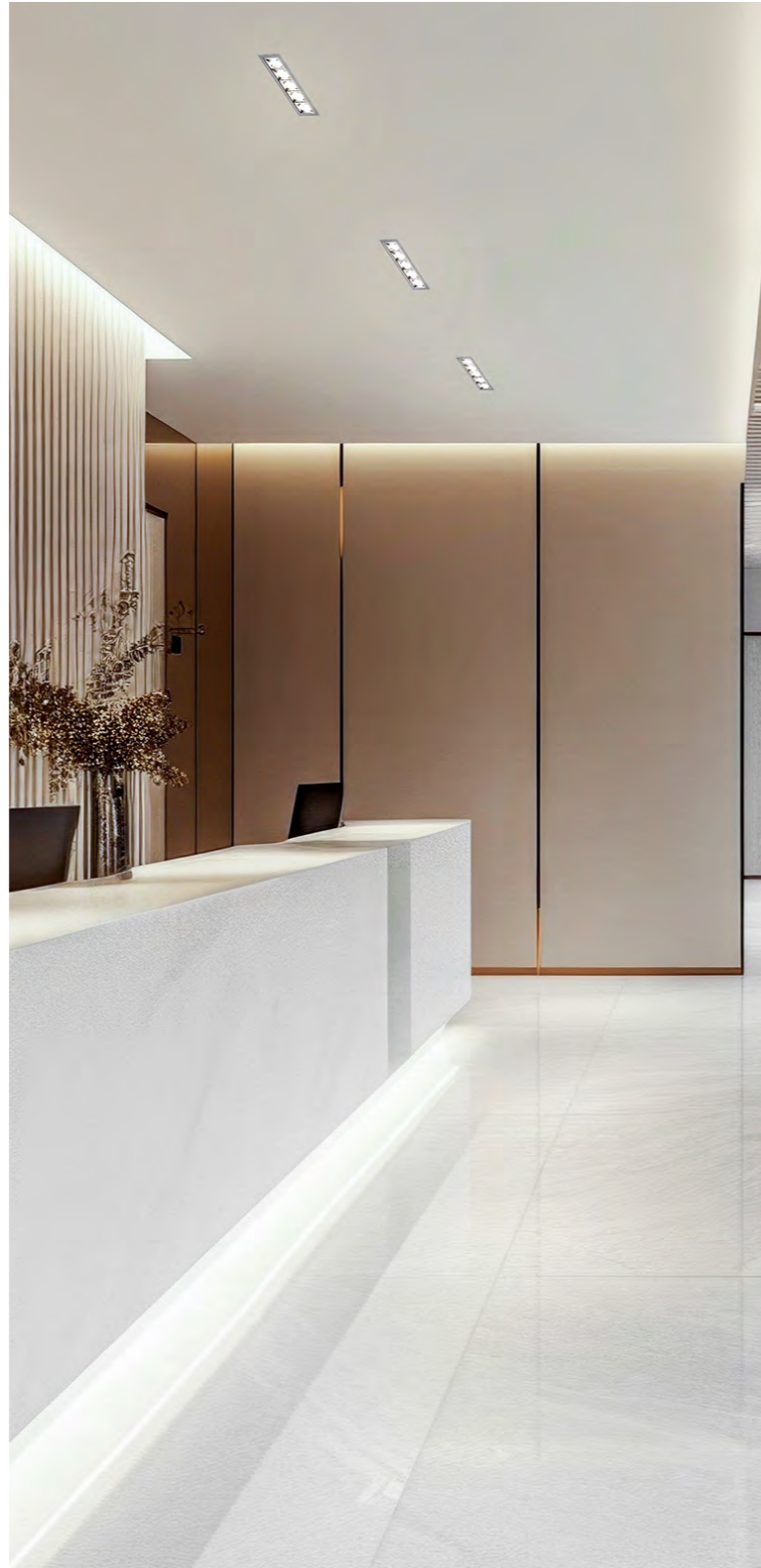
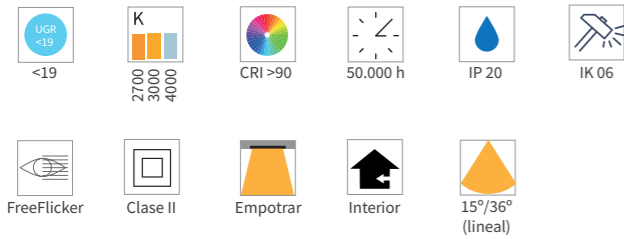

DOWNLIGHT LINEAL **Hermes**

Downlight de empotrar de tipo lineal fabricado en cuerpo de aluminio y reflector antideslumbramiento.

Luminaria elegante y adaptable que se comercializa en diferentes dimensiones y formas, on-off y DALI, para adaptarse a cualquier requerimiento.

Reflector antideslumbramiento



Reflector antideslumbramiento de alta calidad, con ópticas de 15° y 36°.

Fácil instalación



Posee unos clips de sujeción de acero y una conexión rápida al driver.

Diseño elegante



Cuerpo fabricado en aluminio de primera calidad, con un acabado elegante a la par de tener una adecuada disipación de calor.

Aplicaciones

- Oficinas
- Hostelería
- Restauración
- Retail

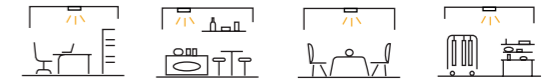

Modelos

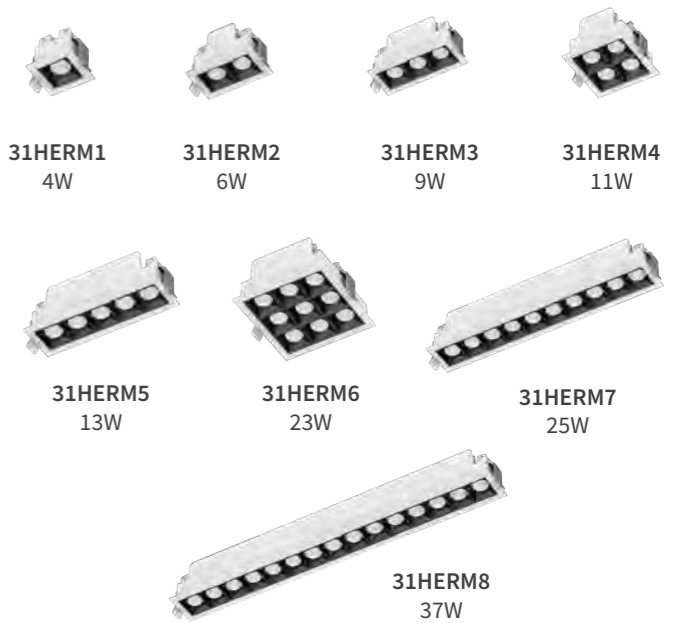

Fotometrías

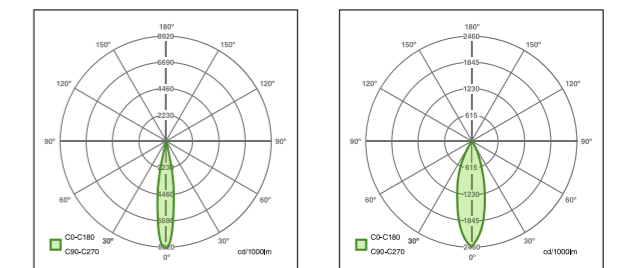

DOWNLIGHT LINEAL **Hermes**

Referencia estándar	Potencia máxima* (W)	Temperatura de color (K)	Flujo luminoso** (lm)
31HERM1-004927		2700	186
31HERM1-004930	4	3000	217
31HERM1-004940		4000	265
31HERM2-006927		2700	279
31HERM2-006930	6	3000	326
31HERM2-006940		4000	398
31HERM3-009927		2700	468
31HERM3-009930	9	3000	522
31HERM3-009940		4000	708
31HERM4-011927		2700	601
31HERM4-011930	11	3000	696
31HERM4-011940		4000	864
31HERM5-013927		2700	710
31HERM5-013930	13	3000	696
31HERM5-013940		4000	864
31HERM6-023927		2700	1290
31HERM6-023930	23	3000	1462
31HERM6-023940		4000	1914
31HERM7-025927		2700	1402
31HERM7-025930	25	3000	1589
31HERM7-025940		4000	2080
31HERM8-037927		2700	2075
31HERM8-037930	37	3000	2352
31HERM8-037940		4000	3079



*Potencia máxima del modelo, ajustable a las necesidades del proyecto.

**Existe una tolerancia del +/- 7,5% en los valores de los flujos luminicos indicados.

Características Mecánicas

Cuerpo	Aluminio
Color	Blanco (RAL9016) Negro (RAL9005)
Acabado	Texturizado
Óptica	Polycarbonato
Disipador	Aluminio
Reflector	Alto brillo
Índice de protección IP	20
Índice de protección IK	06
Instalación	Empotrar

Características Lumínicas

Tipo de LED	SMD
Temperatura de color del LED	2700K / 3000K / 4000K
CRI	>90
Vida útil	>50.000 h
Eficacia del sistema	Hasta 77 lm/W
Temperatura de operación	-20°C a +40°C
Distribución de luz	15° / 36°
UGR	<19

Características Eléctricas

Tensión de alimentación	220-240 Vac
Frecuencia	50/60 Hz
Factor de potencia	>0,90
Clase de aislamiento	Clase II
Driver	Externo

Regulación y Control

On - off

DALI

DOWNLIGHT LINEAL **Hermes**

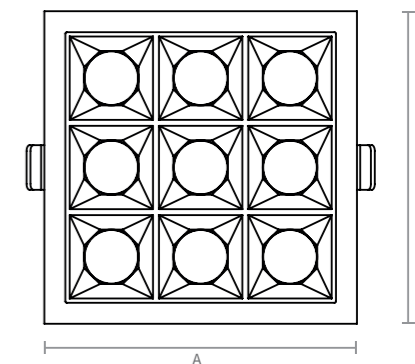
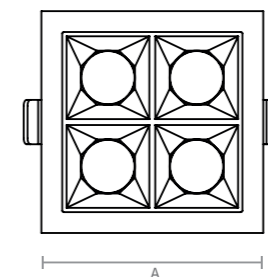
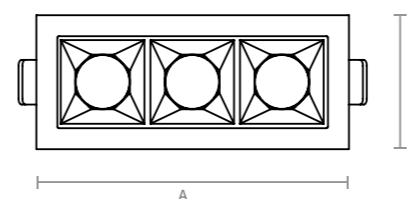
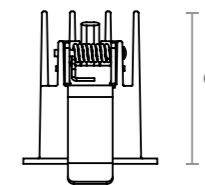
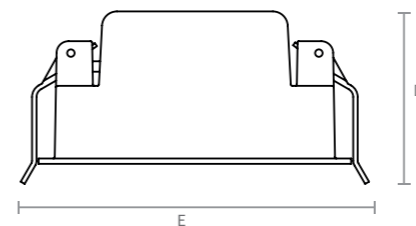
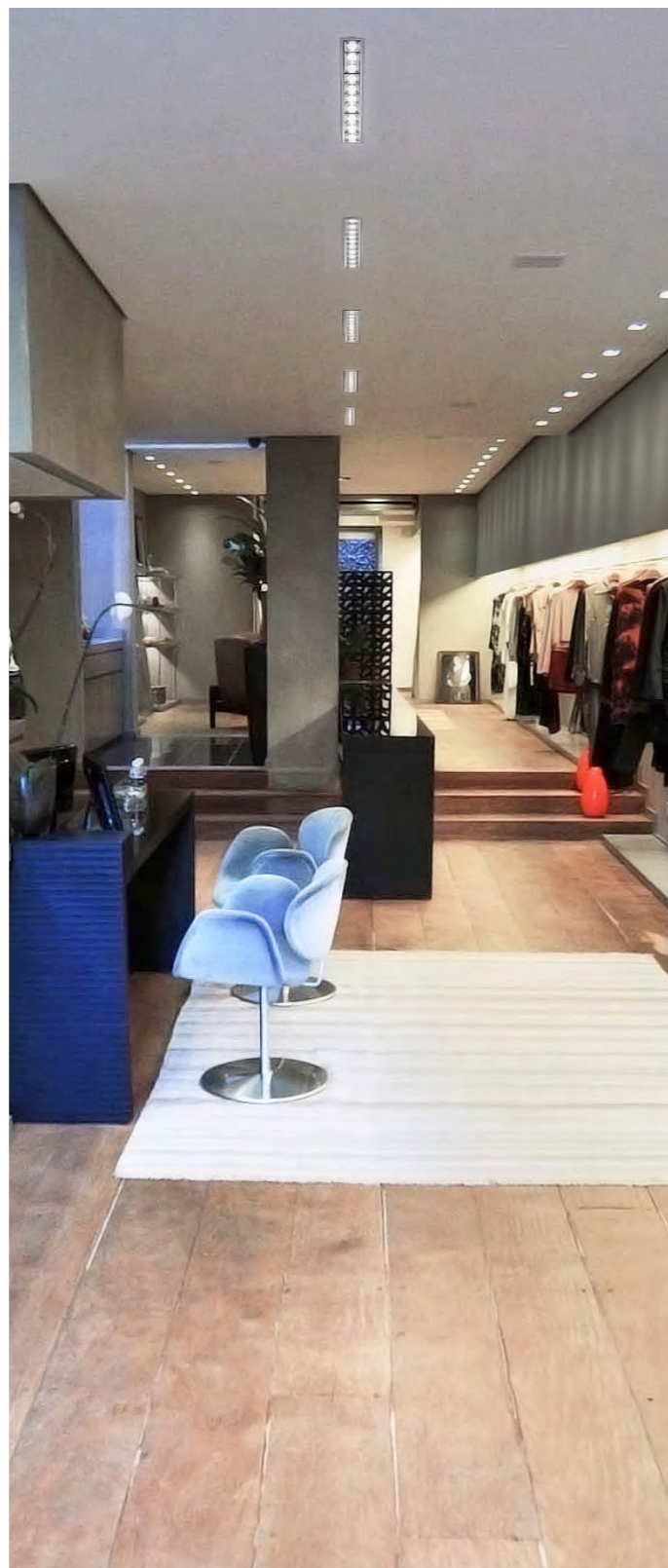

Dimensiones

Referencias	A (mm)	B (mm)	C (mm)	D (mm)	E (mm)	Corte emp. A (mm)	Corte emp. B (mm)	Peso (kg)
31HERME1	45		42	49	57	37		0,18
31HERME2	76	45			87	68	37	0,22
31HERME3	105				117	97		0,31
31HERME4	75	75			87	67	67	0,31
31HERME5	147	45	51	58	159	139	37	0,37
31HERME6	105	105			117	97	97	0,55
31HERME7	280				292	272		0,64
31HERME8	413	45			425	405	37	0,91

MODULAR Y CIRCULAR



BACKLIT 78



TEN VIA 82



ZENDA 86



CERES 90



SABIA 94



WELL 98



ELOSI 102



MESETA 106



RÍO II / RÍO III 110



CLINIC II / III 114



POLAR 120



SKYROUND 126



BOREAL 130

Modular

Las Luminarias Modulares y Circulares son una solución polivalente en iluminación profesional, ofreciendo un diseño elegante y una iluminación uniforme. Nuestras soluciones LED de alta eficiencia se integran perfectamente en diversos entornos, mejorando la estética, la concentración y la productividad, mientras proporcionan un considerable ahorro energético y una larga vida útil.



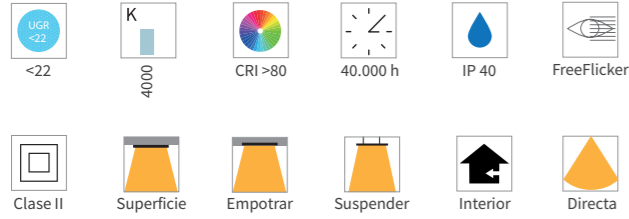

LUMINARIA MODULAR **Backlit**

Luminaria con nueva difusión de luz, de alta luminosidad y proyección de la luz de forma uniforme.

Ideal para espacios que requieran una iluminación general confortable.

Tecnología backlight

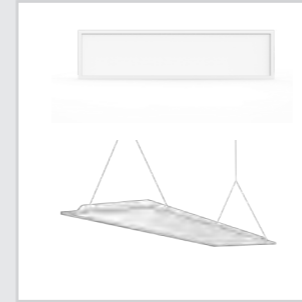

Tecnología backlight con una altura reducida para instalaciones empotrables de poca altura.

Conector rápido



Conector rápido entre driver y luminaria para una fácil instalación y mantenimiento.

Aplicaciones

- Zonas comunes
- Sector minorista
- Pasillos
- Vestíbulos

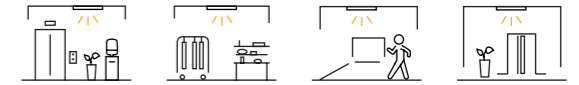

Dimensiones

Referencias	Ancho (mm)	Largo (mm)	Alto (mm)	Peso (kg)
71BAC66-040T40	595	595	33	3,0

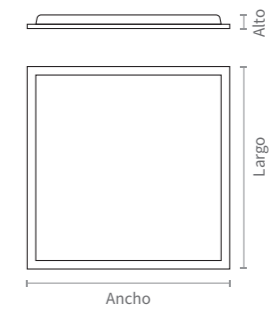

Fotometrías

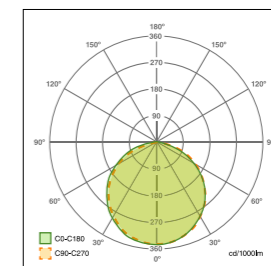

LUMINARIA MODULAR **Backlit**

Referencia estándar	Potencia máxima* (W)	Temperatura de color (K)	Flujo luminoso** (lm)
71BAC66-040T40	40	4000	4000

Accesorios

71PANAC-MARSUPBACXX	Marco para instalación en superficie***
71PANAC-MAREMPXX	Marco para instalación empotrada
71PANAC-EMPOXGE	Garras de empotrar
71PANAC-COLGXCE	Kit de suspensión



Características Mecánicas

Cuerpo	Aluminio
Color	Blanco
Acabado	Liso
Difusor	Opal
Disipador	Aluminio
Reflector	Pet ultrablanco
Índice de protección IP	40
Instalación	Superficie* / Empotrar / Suspender*

Características Lumínicas

Tipo de LED	SMD2835
Temperatura de color del LED	4000K
CRI	>80
Vida útil	40.000 h
Eficacia del sistema	Hasta 100 lm/W
Temperatura de operación	-20°C a +40°C
Distribución de luz	Directa
UGR	<22

Características Eléctricas

Tensión de alimentación	220-240 Vac
Frecuencia	50/60 Hz
Factor de potencia	>0,90
Clase de aislamiento	Clase II
Driver	Externo

Regulación y Control

On - off	
DALI	

* Opción bajo proyecto.

*Potencia máxima del modelo, ajustable a las necesidades del proyecto.

**Existe una tolerancia del +/- 7,5% en los valores de los flujos lumínicos indicados.

***Mediante accesorios no incluidos.

Los dos últimos dígitos XX indican las dimensiones del producto. (Ej: 66 = 600x600 / 32 = 300x1200 / 62 = 600x1200).

El dígito X indica las unidades de garras / suspensiones incluidas según modelo.

Pantallas de 600x600: 4 uds. Pantallas de 300x1200 y 600x1200: 6 uds.



LUMINARIA MODULAR **Tenvia**

Su diseño permite una instalación versátil, ya sea en el techo o suspendido, adaptándose a las necesidades dinámicas de espacios profesionales.

El control de deslumbramiento y la uniformidad luminosa ofrecen un ambiente de trabajo mejorado y agradable.

Pantalla microprismática



Pantalla con óptica microprismática para un buen control de la luz.

Tecnología edgelight



Fabricada en aluminio, el cual permite una adecuada disipación del calor.

Conector rápido

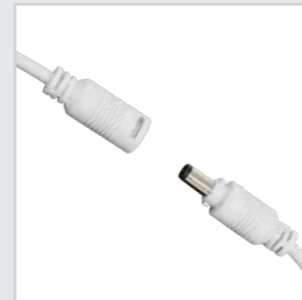

Conector rápido entre driver y luminaria para una fácil instalación y mantenimiento.

Aplicaciones

- Centros educativos
- Oficinas



Dimensiones

Referencias	Ancho (mm)	Largo (mm)	Alto (mm)	Peso (kg)
71TEN66	595	595		2,8
71TEN32	1195	295	10	3,0
71TEN62	1195	595		4,6

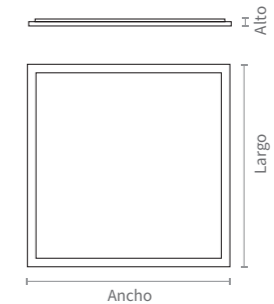

Fotometrías

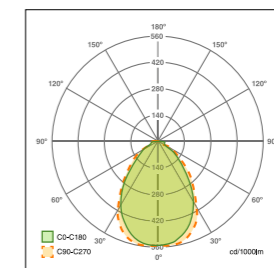

LUMINARIA MODULAR **Tenvia**

Referencia estándar	Potencia máxima* (W)	Temperatura de color (K)	Flujo luminoso** (lm)
71TEN66-040T30	40	3000	4280
71TEN66-040T40		4000	4400
71TEN66-040T60		6000	4600
71TEN32-040T30		3000	4280
71TEN32-040T40		4000	4400
71TEN32-040T60		6000	4600
71TEN62-040T30	60	3000	6420
71TEN62-040T40		4000	6600
71TEN62-040T60		6000	6900

Accesorios

71PANAC-MARSUPXX	Marco para instalación en superficie***
71PANAC-MAREMPXX	Marco para instalación empotrada
71PANAC-EMPOXGE	Garras de empotrar
71PANAC-COLGXCE	Kit de suspensión

*Potencia máxima del modelo, ajustable a las necesidades del proyecto.

**Existe una tolerancia del +/- 7,5% en los valores de los flujos luminicos indicados.

***Mediante accesorios no incluidos.

Los dos últimos dígitos XX indican las dimensiones del producto. (Ej: 66 = 600x600 / 32 = 300x1200 / 62 = 600x1200).

El dígito X indica las unidades de garras / suspensiones incluidas según modelo.

Pantallas de 600x600: 4 uds. Pantallas de 300x1200 y 600x1200: 6 uds.



Características Mecánicas

Cuerpo	Aluminio
Color	Blanco
Acabado	Liso
Óptica	PMMA microprismática
Disipador	Aluminio
Índice de protección IP	40
Instalación	Superficie* / Empotrar / Suspender*

Características Lumínicas

Tipo de LED	SMD
Temperatura de color del LED	3000K / 4000K / 6000K
CRI	>80
Vida útil	50.000 h
Eficiencia del sistema	Hasta 115 lm/W
Temperatura de operación	-20°C a +40°C
Distribución de luz	Directa
UGR	<19

Características Eléctricas

Tensión de alimentación	220-240 Vac
Frecuencia	50/60 Hz
Factor de potencia	>0,95
Clase de aislamiento	Clase II
Driver	Externo

Regulación y Control

On - off

DALI

* Mediante accesorios.

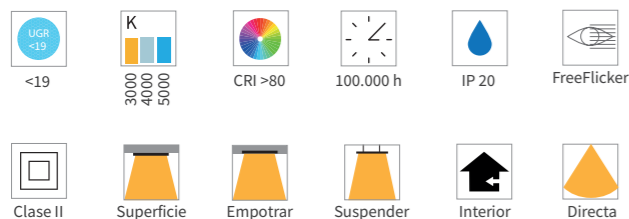

LUMINARIA MODULAR Zenda

La luminaria ZENDA no es solo un modular, es la fusión perfecta de diseño y tecnología. Con una óptica microprismática especializada, controla el deslumbramiento y distribuye la luz de manera uniforme, lo que la hace indispensable en espacios profesionales y comerciales. Su eficiencia energética es incomparable, ofreciendo hasta 160 lm/W, y su vida útil promedio de 100.000 horas asegura que ZENDA es una inversión inteligente para cualquier espacio. Además, su versatilidad de instalación, superficie, empotrar, o suspender, la hace adaptable a diversas necesidades arquitectónicas.

Óptica microprismática



Pantalla con óptica microprismática para un buen control de la luz.

Tecnología backlight



Tecnología backlight con una altura reducida para instalaciones empotrables de poca altura.

Alta eficiencia

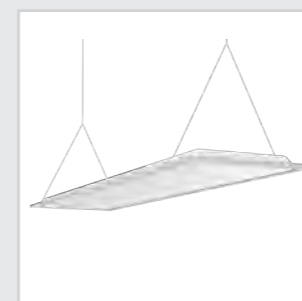

Reduce el consumo energético con su fuente de luz de 160 lm/W.

Conector rápido



Conector rápido entre driver y luminaria para una fácil instalación y mantenimiento.

Aplicaciones

- Centros educativos
- Oficinas
- Hospitales
- Clínicas
- Residencias



Dimensiones

Referencias	Ancho (mm)	Largo (mm)	Alto (mm)	Peso (kg)
71ZEN66	595	595		1,6
71ZEN32	1195	295	34	1,7
71ZEN62	1195	595		3,6

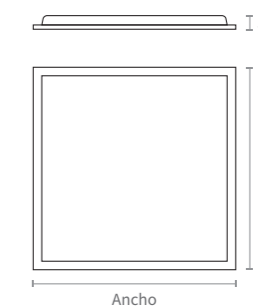

Fotometrías

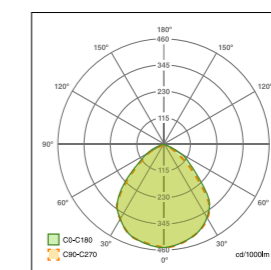

LUMINARIA MODULAR **Zenda**

Referencia estándar	Potencia máxima* (W)	Temperatura de color (K)	Flujo luminoso** (lm)
71ZEN66-028T30	28	3000	4340
71ZEN66-028T40		4000	4480
71ZEN66-028T50		5000	4615
71ZEN32-028T30		3000	4340
71ZEN32-028T40		4000	4480
71ZEN32-028T50		5000	4615
71ZEN62-056T30	56	3000	8680
71ZEN62-056T40		4000	8960
71ZEN62-056T50		5000	9240

Accesorios

71PANAC-MARSUPBACXX	Marco para instalación en superficie***
71PANAC-MAREMPXX	Marco para instalación empotrada
71PANAC-EMPOXGE	Garras de empotrar
71PANAC-COLGXCE	Kit de suspensión

**Características Mecánicas**

Cuerpo	Aluminio
Color	Blanco (RAL9016)
Acabado	Liso
Óptica	PMMA microprismática
Disipador	Aluminio
Reflector	PET ultrablanco
Índice de protección IP	20
Instalación	Superficie* / Empotrar / Suspender*

Características Lumínicas

Tipo de LED	SMD3535 con lente
Temperatura de color del LED	3000K / 4000K / 5000K
CRI	>80 (>90 opcional)**
Vida útil	>100.000 h
Eficacia del sistema	Hasta 165 lm/W
Temperatura de operación	-20°C a +40°C
Distribución de luz	Directa
UGR	<19

Características Eléctricas

Tensión de alimentación	220-240 Vac
Frecuencia	50/60 Hz
Factor de potencia	>0,95
Clase de aislamiento	Clase II
Driver	Externo

Regulación y Control

On - off

DALI

* Mediante accesorios.
**Opción bajo proyecto.

*Potencia máxima del modelo, ajustable a las necesidades del proyecto.
 **Existe una tolerancia del +/- 7,5% en los valores de los flujos lumínicos indicados.
 ***Mediante accesorios no incluidos.
 Los dos últimos dígitos XX indican las dimensiones del producto. (Ej: 66 = 600x600 / 32 = 300x1200 / 62 = 600x1200).
 El dígito X indica las unidades de garras / suspensiones incluidas según modelo.
 Pantallas de 600x600: 4 uds. Pantallas de 300x1200 y 600x1200: 6 uds.

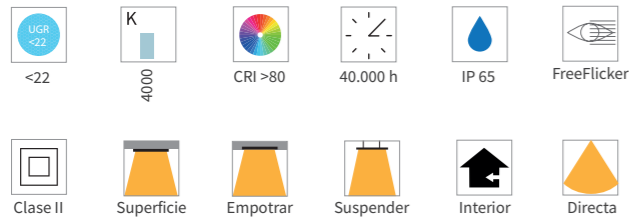

LUMINARIA MODULAR **Ceres**

La pantalla CERES es perfecta para espacios asépticos y húmedos, especialmente en aplicaciones hospitalarias. Su diseño de estructura de marco superior e inferior permite alcanzar un efecto impermeable IP65. Estos marcos de aluminio proporcionan una gran gestión térmica para garantizar una larga vida útil. Además, cuenta con una fuente de luz SMD de alto lumen y PMMA LGP que ofrecen una salida de luz uniforme y evitan el riesgo de amarilleamiento.

El panel incluye un driver externo para fácil mantenimiento y ofrece diversas opciones de instalación: superficie, empotrar o suspender, adaptándose a diferentes necesidades y espacios.

Pantalla con gran estanqueidad



Pantalla con una gran estanqueidad IP65 gracias a su marco superior e inferior.

Óptima gestión térmica



Marcos de aluminio que proporcionan una óptima gestión térmica.

Conector rápido



Conector rápido entre driver y luminaria para una fácil instalación y mantenimiento.

Aplicaciones

- Hospitales
- Aseos y vestuarios

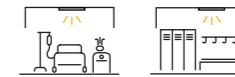

Dimensiones

Referencias	Ancho (mm)	Largo (mm)	Alto (mm)	Peso (kg)
71CER66-036T40	595	595	10	2,8
71CER36-036T40	295	1195		

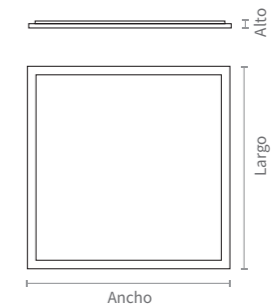

Fotometrías

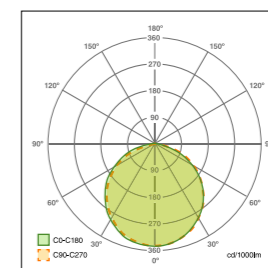

LUMINARIA MODULAR **Ceres**

Referencia estándar	Potencia máxima* (W)	Temperatura de color (K)	Flujo luminoso** (lm)
71CER66-036T40	36	4000	3600
71CER32-036T40			

Accesorios

71PANAC-MARSUPXX	Marco para instalación en superficie***
71PANAC-MAREMPXX	Marco para instalación empotrada
71PANAC-EMPOXGE	Garras de empotrar
71PANAC-COLGXCE	Kit de suspensión



Características Mecánicas

Cuerpo	Aluminio
Color	Blanco
Acabado	Liso
Difusor	PMMA LGP Opal
Disipador	Aluminio
Índice de protección IP	65*
Instalación	Superficie** / Empotrar / Suspender**

Características Lumínicas

Tipo de LED	SMD
Temperatura de color del LED	4000K
CRI	>80
Vida útil	>40.000 h
Eficacia del sistema	100 lm/W
Temperatura de operación	-20°C a +40°C
Distribución de luz	Directa
UGR	<22

Características Eléctricas

Tensión de alimentación	220-240 Vac
Frecuencia	50/60 Hz
Factor de potencia	>0,90
Clase de aislamiento	Clase II
Driver	Externo

Regulación y Control

On - off

DALI

*Potencia máxima del modelo, ajustable a las necesidades del proyecto.

**Existe una tolerancia del +/- 7,5% en los valores de los flujos lumínicos indicados.

***Mediante accesorios no incluidos.

Los dos últimos dígitos XX indican las dimensiones del producto. (Ej: 66 = 600x600 / 32 = 300x1200 / 62 = 600x1200).

El dígito X indica las unidades de garras / suspensiones incluidas según modelo.

Pantallas de 600x600: 4 uds. Pantallas de 300x1200 y 600x1200: 6 uds.

*IP65 de la luminaria. Driver IP20, posibilidad de driver IP65 bajo proyecto.

**Necesidad de accesorios.

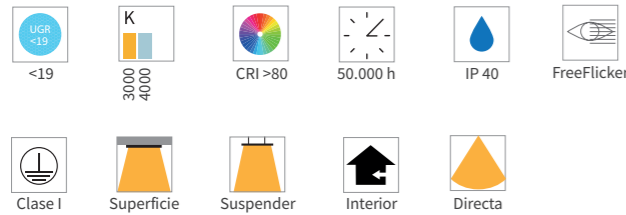
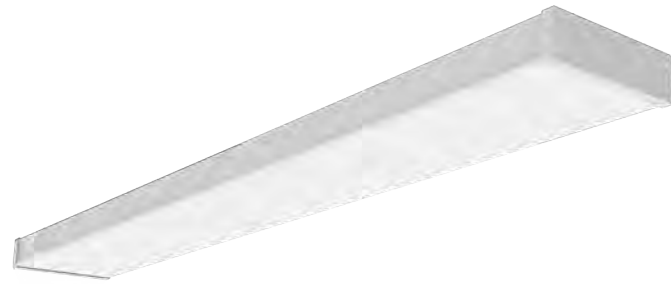

LUMINARIA MODULAR Sabia

La luminaria SABIA es una luminaria universal perfecta tanto para nuevas instalaciones como para el reemplazo de luminarias antiguas. Su alta eficiencia e iluminación homogénea la hacen ideal para aplicaciones donde se requiere un alto confort visual como escuelas, oficinas o centros sanitarios. Además, su diseño permite una instalación de forma individual o en línea continua, de manera que pueda adaptarse a cualquier proyecto.

Incluye opción de cableado de paso interno para facilitar la instalación adosada.

Diseño cuidado y práctico



Cuerpo y reflector de chapa termoestablada. Dimensiones concretas para la renovación de iluminación.

Iluminación en línea continua



Permite montaje individual o en línea continua, uniéndose físicamente entre ellas.

Alta eficiencia



Lente prismática de doble capa de PMMA, iluminación homogénea con UGR<19.

Acceso al conexionado



Apertura sin herramientas para instalar y conectar sin dañar el grupo óptico.

Fácil conexión entre ellas



Conexión en la parte posterior y en extremos, para las instalaciones con tubo visto.

Instalación flexible



Instalación en superficie o suspendida mediante cable de acero.

Aplicaciones

- Centros educativos
- Oficinas
- Hospitales y clínicas
- Bibliotecas

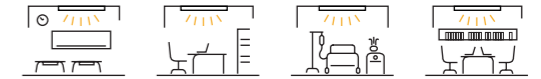

Dimensiones

Referencias	Ancho (mm)	Largo (mm)	Alto (mm)	Peso (kg)
71SAB15	164	1500	48	3,3

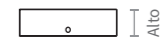

Fotometrías

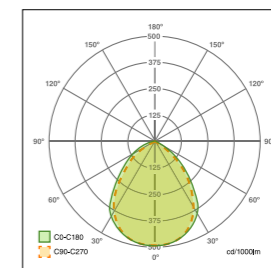

LUMINARIA MODULAR **Sabia**

Referencia estándar	Potencia máxima* (W)	Temperatura de color (K)	Flujo luminoso** (lm)
71SAB15-037830	37	3000	5000
71SAB15-037840		4000	5200

Accesorios

71SABACC-SUSP	Accesorio para montaje suspendido
71SABACC-CONEX	Accesorio embellecedor para instalación en línea continua

**Características Mecánicas**

Cuerpo	Chapa de acero termoesmaltada
Color	Blanco
Acabado	Liso
Óptica	PMMA microprismática de doble capa
Reflector	Acero ultrablanco
Índice de protección IP	40
Índice de protección IK	03
Instalación	Superficie / Suspende*

Características Lumínicas

Tipo de LED	SMD
Temperatura de color del LED	3000K / 4000K
CRI	>80
Vida útil	>50.000 h
Eficacia del sistema	Hasta 140 lm/W
Temperatura de operación	-20°C a +45°C
Distribución de luz	Directa
UGR	<19

Características Eléctricas

Tensión de alimentación	220-240 Vac
Frecuencia	50/60 Hz
Factor de potencia	>0,95
Clase de aislamiento	Clase I
Driver	Interno

Regulación y Control

On - off

DALI

* Mediante accesorios no incluidos.

*Potencia máxima del modelo, ajustable a las necesidades del proyecto.

**Existe una tolerancia del +/- 7,5% en los valores de los flujos lumínicos indicados.

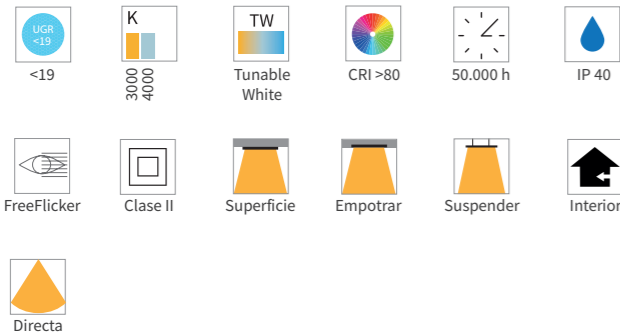

LUMINARIA MODULAR **Well**

Innovadora configuración modular en celosía que permite personalizar los espacios.

Nuevo componente óptico en un solo cuerpo estructurado con difusor de microceldas con reflectores de celosía de PC blanco para un total control del haz de luz y del deslumbramiento.

Reflectores en celosía



Reflectores en celosía de PC blanco, lo que ayuda a reducir el deslumbramiento manteniendo un gran confort visual.

Óptica de PC



Óptica de policarbonato y marco fabricado en chapa de acero laminado en frío (SPCC).

Conector rápido

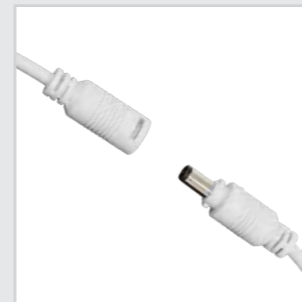

Conector rápido entre driver y luminaria para una fácil instalación y mantenimiento.

Aplicaciones HCL



Posibilidad de incorporar fuentes de luz que reproduzcan el espectro de luz natural para aplicaciones HCL, cambiando la tonalidad a lo largo del día.

Aplicaciones

- Centros educativos
- Oficinas
- Hospitales
- Clínicas
- Residencias



Dimensiones

Referencias	Ancho (mm)	Largo (mm)	Alto (mm)	Peso (kg)
71WEL66	595	595	36	3,8
71WEL32	295	1195		3,9

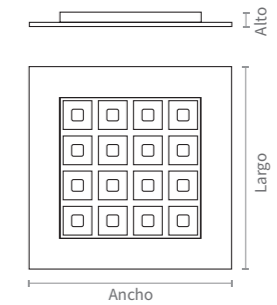

Fotometrías

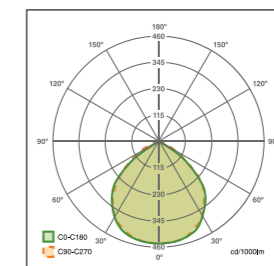

LUMINARIA MODULAR

Well

Referencia estándar	Potencia máxima* (W)	Temperatura de color (K)	Flujo luminoso** (lm)
71WEL66-036T30		3000	3700
71WEL66-036T40	36	4000	3800
71WEL66-036TW		2700-5700	3200-3995
71WEL32-036T30		3000	3700
71WEL32-036T40	36	4000	3800
71WEL32-036TW		2700-5700	3200-3995



Accesorios

71PANAC-MARSUPXX	Marco para instalación en superficie***
71PANAC-MAREMPXX	Marco para instalación empotrada
71PANAC-EMPOXGE	Garras de empotrar
71PANAC-COLGXCE	Kit de suspensión

*Potencia máxima del modelo, ajustable a las necesidades del proyecto.

**Existe una tolerancia del +/- 7,5% en los valores de los flujos lumínicos indicados.

***Mediante accesorios no incluidos.

Los dos últimos dígitos XX indican las dimensiones del producto. (Ej: 66 = 600x600 / 32 = 300x1200 / 62 = 600x1200).

El dígito X indica las unidades de garras / suspensiones incluidas según modelo.

Pantallas de 600x600: 4 uds. Pantallas de 300x1200 y 600x1200: 6 uds.

Características Mecánicas

Cuerpo	SPCC + PC
Color	Blanco
Acabado	Liso
Óptica	PMMA en celosía
Disipador	Aluminio
Reflector	PC blanco
Índice de protección IP	40
Instalación	Superficie / Empotrar / Suspender*

Características Lumínicas

Tipo de LED	SMD
Temperatura de color del LED	3000K / 4000K / TW
CRI	>80
Vida útil	>50.000 h
Eficacia del sistema	Hasta 107 lm/W
Temperatura de operación	-20°C a +40°C
Distribución de luz	Directa
UGR	<19

Características Eléctricas

Tensión de alimentación	220-240 Vac
Frecuencia	50/60 Hz
Factor de potencia	>0,95
Clase de aislamiento	Clase II
Driver	Externo

Regulación y Control

On - off

DALI

* Mediante accesorios no incluidos.

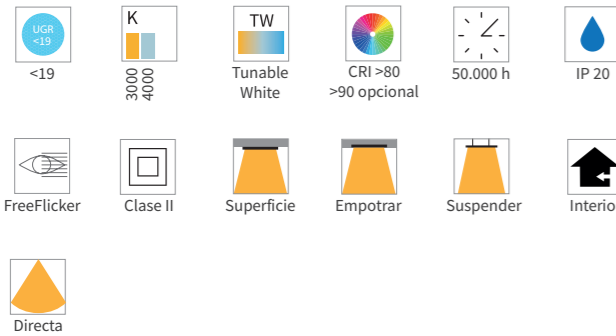

LUMINARIA MODULAR Elosi

Luminaria polivalente. Diseño diferenciador que consta de tres salidas de luz, lo que permite versatilidad en la iluminación, haciendo posible la creación de escenas según el uso de la estancia y las diferentes horas del día.

Su estudiado diseño óptico, consigue una distribución lumínica muy extensiva, permitiendo una mayor interdistancia entre luminarias, lo que reduce las unidades a instalar, manteniendo la uniformidad.



Iluminación homogénea



Gracias a la inclinación del plano de salida de luz, a ambos laterales, se consigue una iluminación uniforme de gran apertura, permitiendo una mayor interdistancia entre luminarias manteniendo niveles lumínicos y la uniformidad de la estancia según normativa.

Microestructura óptica



Su diseño consta de una microestructura óptica que permite mantener un índice de deslumbramiento por debajo de 19, lo que asegura un alto confort visual.

Iluminación personalizada

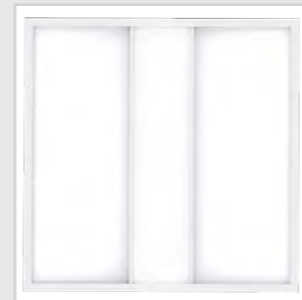

Gracias a sus tres salidas de luz, se pueden crear diseños lumínicos personalizados. Se pueden realizar encendidos parciales, de emergencia, modo ahorro de energía para horas de limpieza, o incluso diferente tonalidad de luz, adaptando así la iluminación a las necesidades de cada proyecto.

Aplicaciones HCL



Posibilidad de incorporar fuentes de luz que reproduzcan el espectro de luz natural para aplicaciones HCL, cambiando la tonalidad a lo largo del día.

Aplicaciones

- Centros educativos
- Clínicas
- Oficinas
- Residencias
- Hospitales



Dimensiones

Referencias	Ancho (mm)	Largo (mm)	Alto (mm)	Peso (kg)
71ELO66	600	600	40	2,6

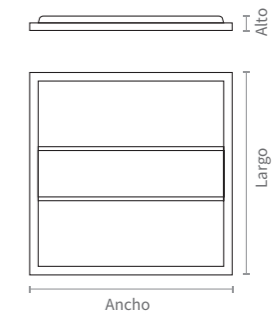

Fotometrías

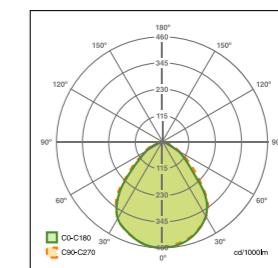

LUMINARIA MODULAR **Elosi**

Referencia estándar	Potencia máxima* (W)	Temperatura de color (K)	Flujo luminoso** (lm)
71ELO66-034030	40	3000	4850
71ELO66-034040		4000	5000
71ELO66-0340TW		2700-5700	4400-5200

Accesorios

71PANAC-MARSUPBACXX	Marco para instalación en superficie***
71PANAC-MAREMPXX	Marco para instalación empotrada
71PANAC-EMPOXGE	Garras de empotrar
71PANAC-COLGXCE	Kit de suspensión

*Potencia máxima del modelo, ajustable a las necesidades del proyecto.

**Existe una tolerancia del +/- 7,5% en los valores de los flujos lumínicos indicados.

***Mediante accesorios no incluidos.

Los dos últimos dígitos XX indican las dimensiones del producto. (Ej: 66 = 600x600 / 32 = 300x1200 / 62 = 600x1200).

El dígito X indica las unidades de garras / suspensiones incluidas según modelo.

Pantallas de 600x600: 4 uds. Pantallas de 300x1200 y 600x1200: 6 uds.

**Características Mecánicas**

Cuerpo	Aluminio
Color	Blanco
Acabado	Texturizado
Óptica	PMMA microprismática
Reflector	Ultrablanco
Índice de protección IP	20
Instalación	Superficie / Empotrar / Suspender*

Características Lumínicas

Tipo de LED	SMD2835
Temperatura de color del LED	3000K / 4000K / TW
CRI	>80 (>90 opcional)
Vida útil	>50.000 h
Eficacia del sistema	Hasta 125 lm/W
Temperatura de operación	-20°C a +40°C
Distribución de luz	Directa
UGR	<19

Características Eléctricas

Tensión de alimentación	220-240 Vac
Frecuencia	50/60 Hz
Factor de potencia	>0,95
Clase de aislamiento	Clase II
Driver	Externo

Regulación y Control

On - off

DALI

* Mediante accesorios no incluidos.

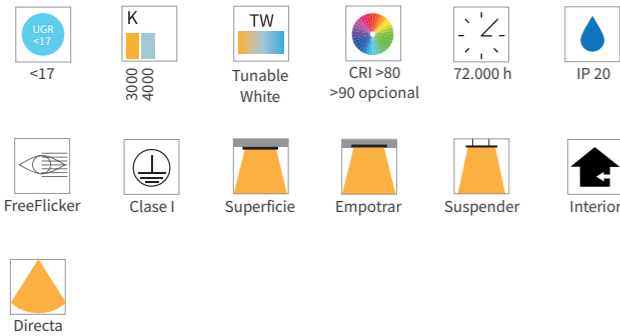

LUMINARIA MODULAR **Meseta**

Luminaria con una emisión lumínica más extensa que las luminarias convencionales debido a su estudiado diseño óptico, gracias al cual la luz no sólo se emite a lo largo del plano horizontal paralelo al techo, sino también a lo largo de los laterales de la óptica, perpendiculares al techo, lo que maximiza la apertura del haz de luz manteniendo un reducido índice de deslumbramiento y una excelente uniformidad, aspectos fundamentales para el confort y bienestar.



Iluminación uniforme



Componente óptico de PMMA diseñado en forma de "U" para maximizar la salida de luz y, en consecuencia, la uniformidad e interdistancia.

Microestructura óptica



Su diseño consta de una microestructura óptica que permite mantener un índice de deslumbramiento por debajo de 17, lo que asegura un alto confort visual.

Aplicaciones HCL



Posibilidad de incorporar fuentes de luz que reproduzcan el espectro de luz natural para aplicaciones HCL, cambiando la tonalidad a lo largo del día.

Aplicaciones

- Centros educativos
- Clínicas
- Oficinas
- Residencias

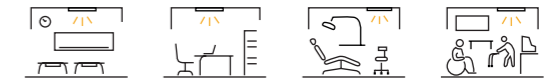

Dimensiones

Referencias	Ancho (mm)	Largo (mm)	Alto (mm)	Peso (kg)
71MES66	595	595	87	5,3

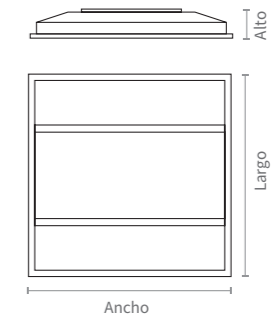

Fotometrías

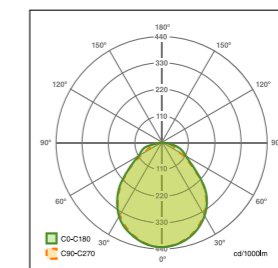

LUMINARIA MODULAR **Meseta**

Referencia estándar	Potencia máxima* (W)	Temperatura de color (K)	Flujo luminoso** (lm)
71MES66-030830	30	3000	3442
71MES66-030840		4000	3600
71MES66-0308TW		2700-5700	3340 - 3780

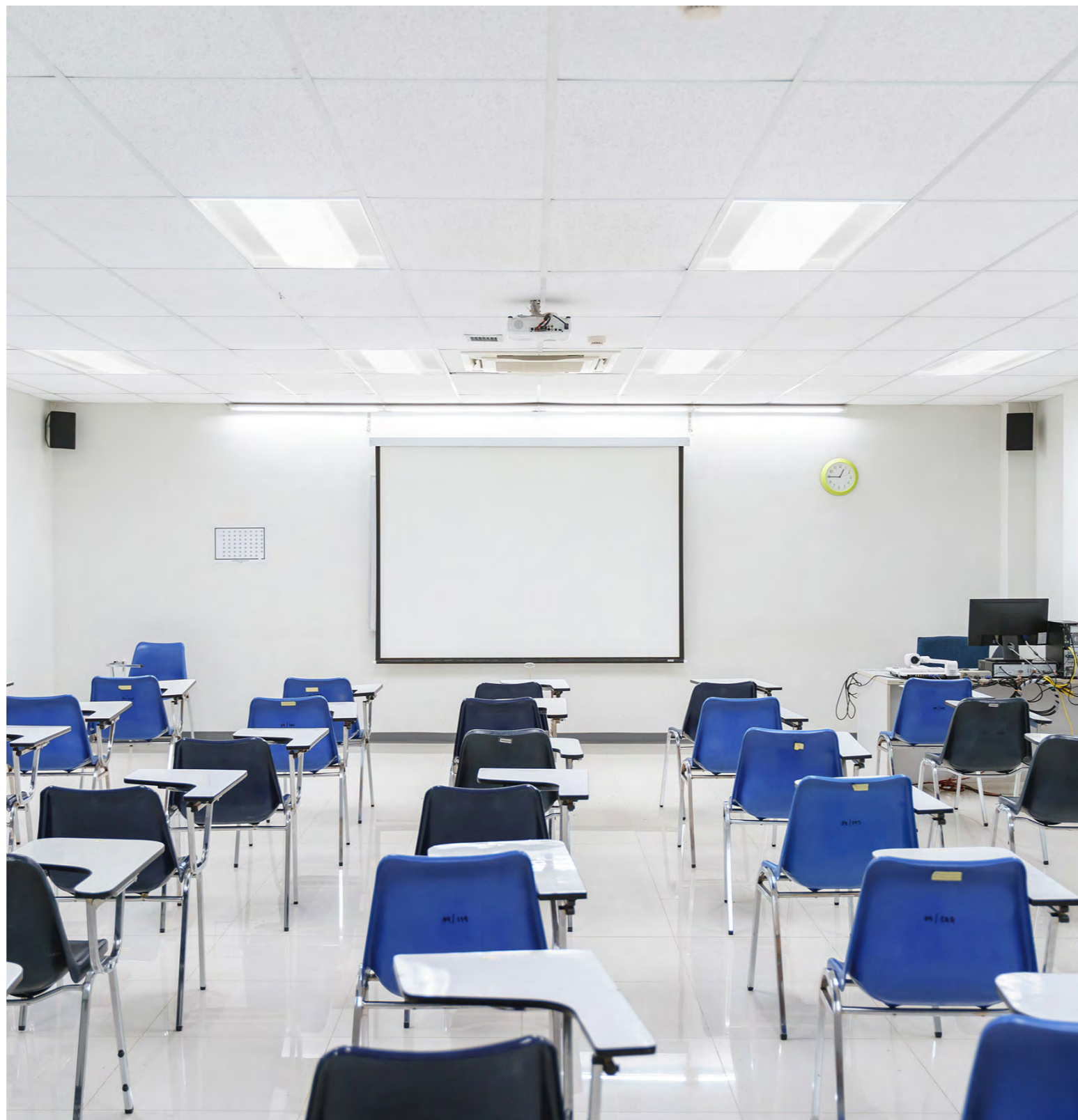
**Características Mecánicas**

Cuerpo	Chapa de acero termoesmaltada
Color	Blanco
Acabado	Semimate
Óptica	PMMA microprismática
Reflector	Ultrablancos
Índice de protección IP	20
Instalación	Superficie* / Empotrar / Suspender*

Características Lumínicas

Tipo de LED	SMD2835
Temperatura de color del LED	3000K / 4000K / TW
CRI	>80 (>90 opcional)
Vida útil	>72.000 h
Eficacia del sistema	Hasta 120 lm/W
Temperatura de operación	-20°C a +40°C
Distribución de luz	Directa
UGR	<17

Características Eléctricas

Tensión de alimentación	220-240 Vac
Frecuencia	50/60 Hz
Factor de potencia	>0,95
Clase de aislamiento	Clase I
Driver	Interno

Regulación y Control

On - off
DALI

* Mediante accesorios no incluidos.

*Potencia máxima del modelo, ajustable a las necesidades del proyecto.
**Existe una tolerancia del +/- 7,5% en los valores de los flujos lumínicos indicados.

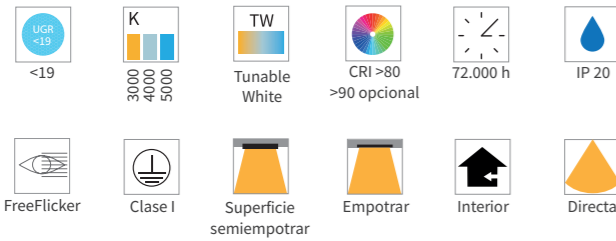
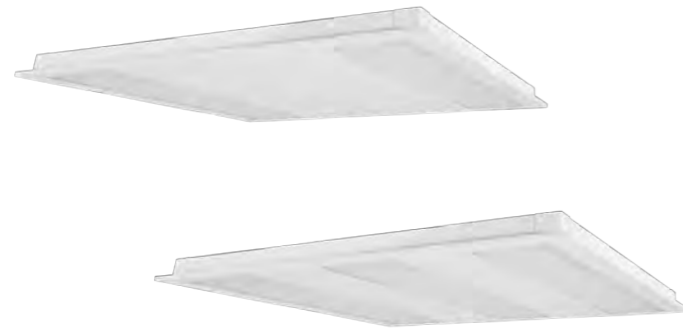
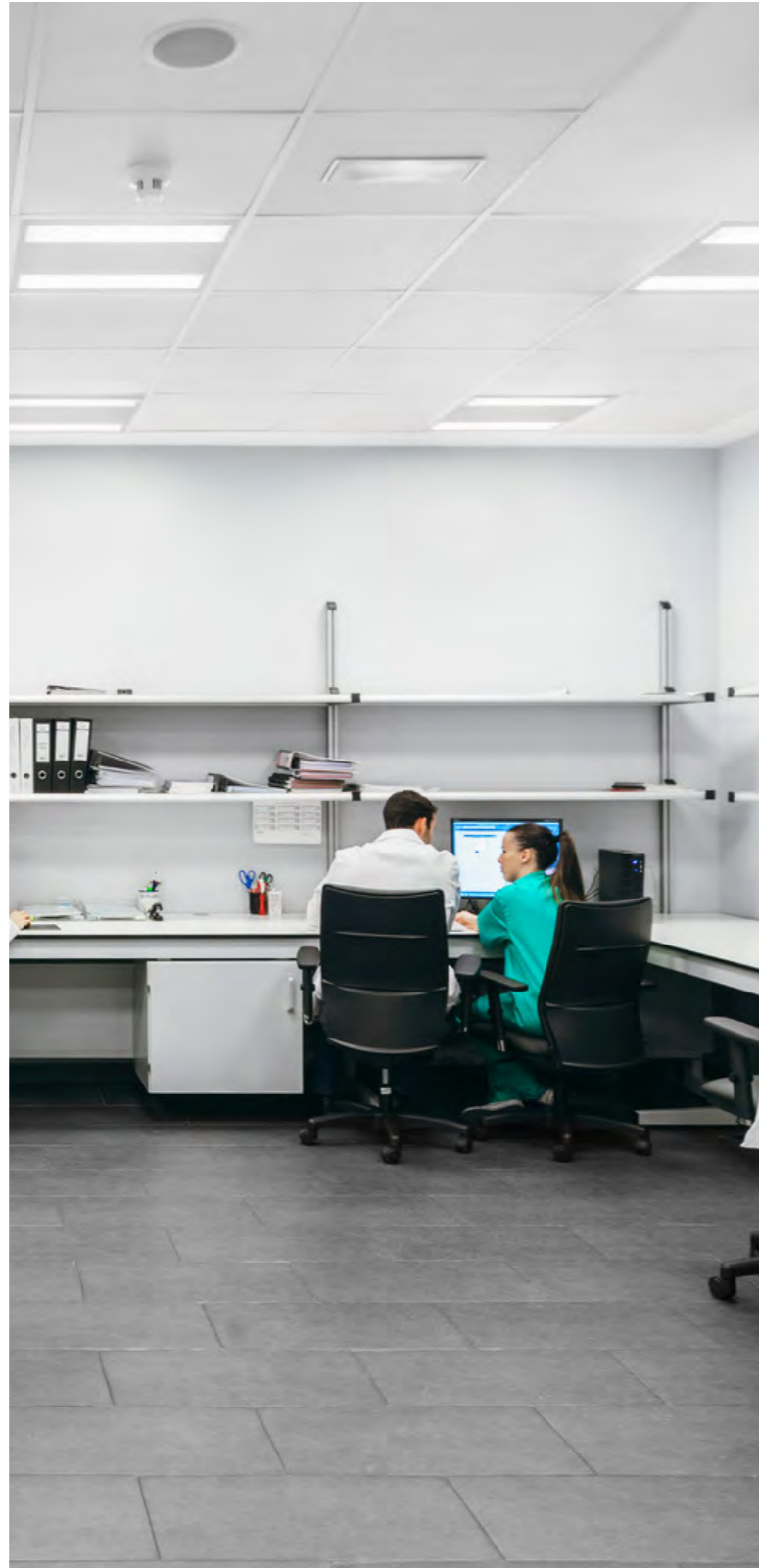

LUMINARIA MODULAR RÍO II/III

El Panel LED RÍO para oficinas redefine la iluminación de espacios de trabajo con una combinación inigualable de eficiencia energética y control de deslumbramiento avanzado gracias a su óptica microprismática. Su diseño minimalista no solo complementa cualquier decoración del espacio sino que también mejora la concentración y reduce la fatiga visual.

Con tecnología líder en el mercado, cuenta con dos cuerpos: estándar y polivalente. Mientras el primero ofrece una instalación sencilla y eficiente, ideal para espacios con techos registrables convencionales, la versión polivalente destaca por su flexibilidad, permitiendo su instalación semiempotrada en una amplia variedad de techos fijos sin necesidad de accesorios adicionales.

Sistema óptico de altas prestaciones



Reflector de aluminio ultrablanco y difusor microprismático de alta transparencia. UGR<19.

Clema de conexión rápida



Incluye una clema rápida para la conexión eléctrica

Cuerpo polivalente



Para techos fijos se puede pedir con cuerpo polivalente que incluye sistema de anclaje regulable.

Personalización



Elección del color RAL.

Aplicaciones HCL

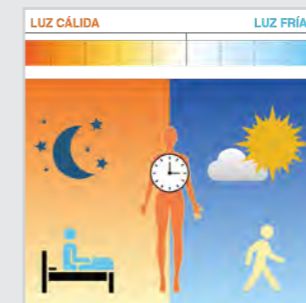

Posibilidad de incorporar fuentes de luz que reproduzcan el espectro de luz natural para aplicaciones HCL, cambiando la tonalidad a lo largo del día.

Aplicaciones

- Centros educativos
- Oficinas
- Clínicas
- Residencias

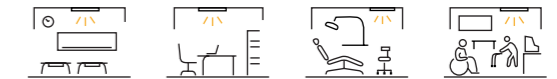

Dimensiones

Referencias	Ancho (mm)	Largo (mm)	Alto (mm)	Peso (kg)
71RIO266	595	595	100	2,8
71RIO366	595	595	100	3,2

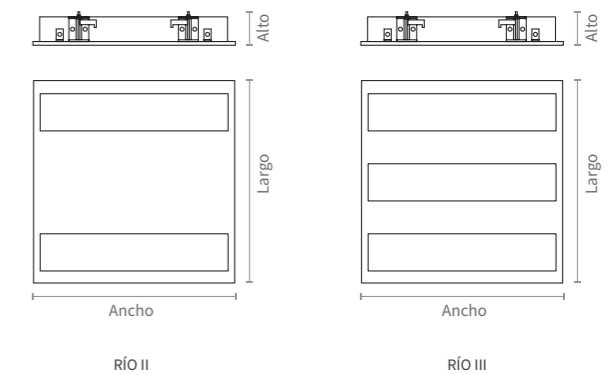

Fotometrías

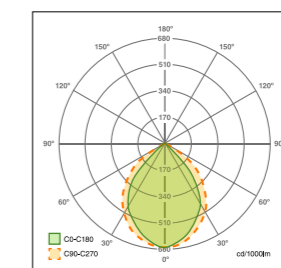

LUMINARIA MODULAR **Río II/III**

Río II	Potencia máxima* (W)	Temperatura de color (K)	Flujo luminoso** (lm)
71RIO266-022830	22	3000	2520
71RIO266-022840		4000	2800
71RIO266-022850		5000	3080
71RIO266-0228TW		2700-5700	2200-3190

Río III	Potencia máxima* (W)	Temperatura de color (K)	Flujo luminoso** (lm)
71RIO366-0318T30	31	3000	3600
71RIO366-0318T40		4000	4000
71RIO366-0318T50		5000	4400
71RIO366-0318TW		2700-5700	3240-4495

Características Mecánicas

Cuerpo	Chapa de acero termoesmaltada
Color	Blanco
Acabado	Semimate
Óptica	PMMA microprismática
Reflector	Acero ultrablanco
Índice de protección IP	20
Instalación	Superficie semiempotrar / Empotrar

Características Lumínicas

Tipo de LED	SMD
Temperatura de color del LED	3000K / 4000K / 5000K / TW
CRI	>80 (>90 opcional)
Vida útil	>72.000 h
Eficacia del sistema	Hasta 145 lm/W
Temperatura de operación	-20°C a +40°C
Distribución de luz	Directa
UGR	<19

Características Eléctricas

Tensión de alimentación	220-240 Vac
Frecuencia	50/60 Hz
Factor de potencia	>0,95
Clase de aislamiento	Clase I
Driver	Interno

Regulación y Control

On - off
DALI

*Potencia máxima del modelo, ajustable a las necesidades del proyecto.
**Existe una tolerancia del +/- 7,5% en los valores de los flujos lumínicos indicados.
En CRI90 se reduce un 12% el flujo lumínico.



LUMINARIA MODULAR **Clinic II/III**

CLINIC II / III es una luminaria profesional perteneciente al sector médico desarrollado específicamente para su uso en habitaciones de hospital. Gracias a las diferentes salidas de luz independientes, la luminaria es capaz de proporcionar tanto la iluminación apropiada al personal médico para el reconocimiento del paciente, como la iluminación ambiente de la habitación o la de lectura. Es por tanto una luminaria polivalente que puede incluso sustituir la luz del cabecero de cama.

Todas las salidas de luz poseen una estructura micropismática para reducir el deslumbramiento, además las salidas de luz de lectura y bañador cuentan con reflectores que proporcionan una iluminación asimétrica reflejada y una cobertura de PMMA semiopalino para ocultación de la fuente de luz.

Cuerpo polivalente



Para techos fijos se puede pedir con cuerpo polivalente el cual incluye un sistema de anclaje regulable, por lo que no requiere de ningún accesorio adicional.

Clema de conexión rápida



Incluye una clema rápida para la conexión eléctrica.

Iluminación de reconocimiento



Formado por reflector de aluminio ultrablancos y estructura micropismática de alta transparencia para conseguir UGR<19.

Aplicaciones HCL

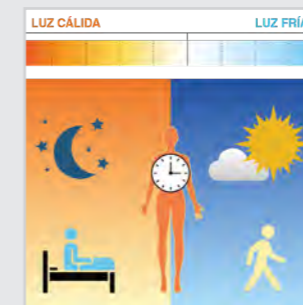

Posibilidad de incorporar fuentes de luz que reproduzcan el espectro de luz natural para aplicaciones HCL, cambiando la tonalidad a lo largo del día.

Aplicaciones

- Hospitales
- Clínicas
- Residencias



Dimensiones

Referencias	Ancho (mm)	Largo (mm)	Alto (mm)	Peso (kg)
71CL266-052	597	597	112	5,2
71CL366-052				5,8

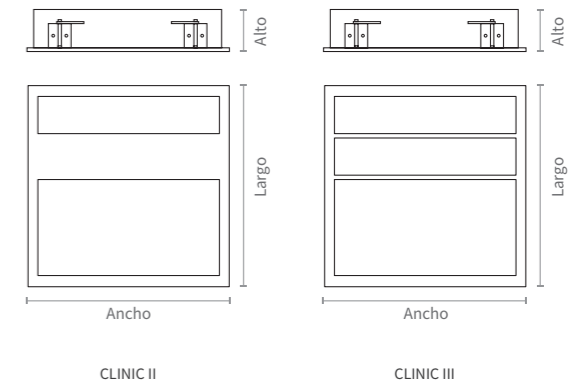

Fotometrías

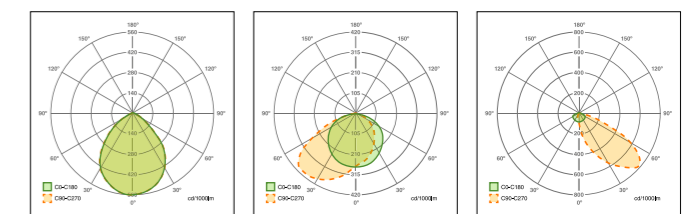

Luz de reconocimiento

Luz de lectura

Luz bañador

LUMINARIA MODULAR Clinic II/III

CLINIC II	Reconocimiento			Lectura		
	Potencia máxima (W)	Temperatura de color (K)	Flujo luminoso** (lm)	Potencia máxima* (W)	Temperatura de color (K)	Flujo luminoso** (lm)
71CL266-052840	52	4000	7200	15	3000	1500

CLINIC III	Reconocimiento			Lectura			Bañador (Cabecera)		
	Potencia máxima (W)	Temperatura de color (K)	Flujo luminoso** (lm)	Potencia máxima* (W)	Temperatura de color (K)	Flujo luminoso** (lm)	Potencia estándar* (W)	Temperatura de color (K)	Flujo luminoso** (lm)
71CL366-052840	52	4000	7200	15	3000	1500	20	3000	1450

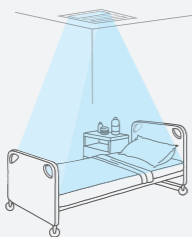

Reconocimiento

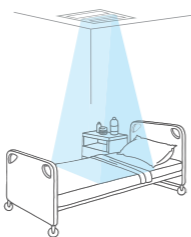

Lectura

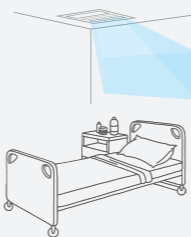

Bañador



*Potencia máxima del modelo, ajustable a las necesidades del proyecto.
 **Existe una tolerancia del +/- 7,5% en los valores de los flujos luminicos indicados. En CRI90 se reduce un 12% el flujo lumínico.

LUMINARIA MODULAR **Clinic II/III****CLINIC II:**

Cuenta con dos salidas de luz: reconocimiento y lectura. Esta última proporciona un haz de luz reflejada asimétrica.

Acabado en plancha de PMMA lista para fácil limpieza.

CLINIC III:

Cuenta con tres salidas de luz: reconocimiento, lectura e iluminación de ambiente / cabecero. Las dos últimas están formadas por haces de luz reflejados contrapuestos para la correcta lectura y bañado de pared respectivamente. Acabado en plancha de PMMA lista para fácil limpieza.

**Características Mecánicas**

Cuerpo	Chapa de acero termoesmaltada
Color	Blanco
Acabado	Texturizado
Óptica	PMMA microprismático / semiopalino
Reflector	Acero ultrablanco / negro (Bañador)
Índice de protección IP	40
Instalación	Superficie semiempotrar / Empotrar

Características Lumínicas

Tipo de LED	SMD
Temperatura de color del LED	3000K / 4000K / TW (opcional)
CRI	>80 (>90 opcional)
Vida útil	>72.000 h
Eficacia del sistema	Hasta 153 lm/W
Temperatura de operación	-20°C a +40°C
Distribución de luz	Directa simétrica / Indirecta asimétrica

Características Eléctricas

Tensión de alimentación	220-240 Vac
Frecuencia	50/60 Hz
Factor de potencia	>0,95
Clase de aislamiento	Clase I
Driver	Interno

Regulación y Control

On - off

DALI

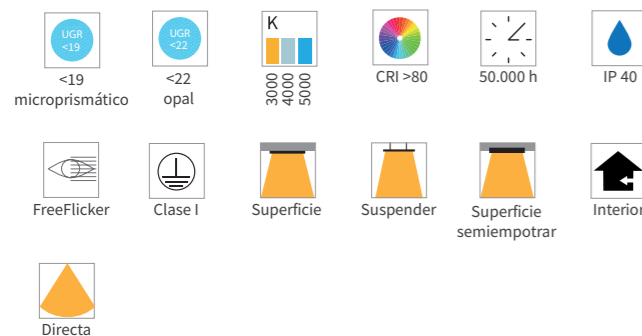

LUMINARIA CIRCULAR Polar

La luminaria POLAR se distingue por su elegante diseño circular de gran tamaño, que ofrece opciones de iluminación directa o directa/indirecta, proporcionando una luz eficiente y agradable. Equipado con una óptica microprismática, asegura un control óptimo del deslumbramiento y una distribución de luz más cómoda. Su cuerpo de aluminio, disponible en varios tamaños, garantiza una excelente gestión térmica. La instalación es flexible, ya que puede ser montada adosada, empotrada o suspendida, con tres opciones de suspensión. Ideal para aplicaciones de iluminación general en oficinas, supermercados, tiendas, escuelas, hoteles y otros espacios comerciales, la luminaria POLAR ofrece una iluminación de calidad, adaptada a diversas necesidades.

Diseño elegante



Cuerpo de aluminio sin tornillos. Microprismático con dos opciones: en línea con cuerpo o retranqueado con él.

Diferentes ópticas

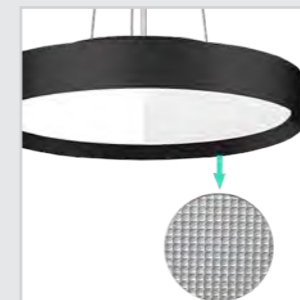

Difusor opal para iluminación homogénea o microprismático sin deslumbramientos.

Cuerpo polivalente

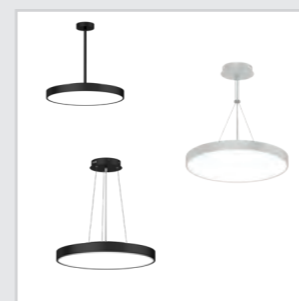

Gran versatilidad en su instalación en superficie o suspendida en alturas.

Múltiples tamaños

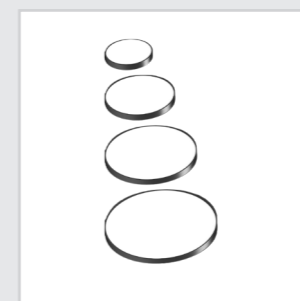

Varios tamaños para adaptarse a los espacios.

Luz indirecta



Luz directa o directa/indirecta, para luz suave.

Kit de emergencia



Garantiza la seguridad ante corte de energía.

Aplicaciones

- Oficinas
- Restauración
- Retail
- Hoteles



Dimensiones

Referencias	A (mm)	B (mm)	C (mm)	D (mm)	Peso (kg)
71POLC04-040	400			219	2,61
71POLC06-060	600				5,96
71POLC08-075	800	86	55	383	7,17
71POLC10-100	1000				10,83
71POLD04-040	400	102	71	219	2,85
71POLD06-060	600				6,51
71POLD08-075	800	110	79	383	7,91
71POLD10-100	1000				11,76

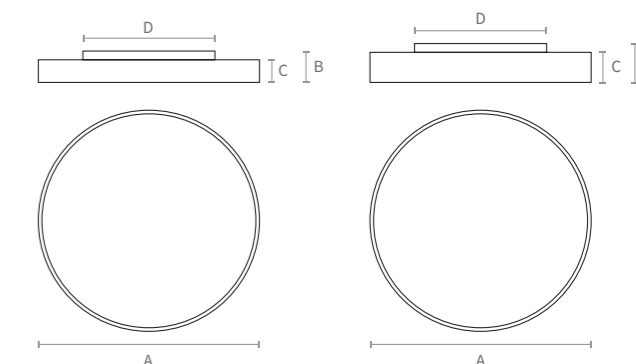

LUMINARIA CIRCULAR **Polar****Óptica opal**

Referencia estándar	Potencia estándar* (W)	Temperatura de color (K)	Flujo luminoso** Difusor (lm)
71POL04C-040D0830	40	3000	3750
71POL04C-040D0840		4000	4400
71POL06C-060D0830	60	3000	5320
71POL06C-060D0840		4000	6870
71POL08C-075D0830	75	3000	7375
71POL08C-075D0840		4000	9050
71POL10C-100D0830	100	3000	9500
71POL10C-100D0840		4000	11900

Óptica microprismática

Referencia estándar	Potencia estándar* (W)	Temperatura de color (K)	Flujo luminoso** UGR (lm)
71POL04C-040DM830	20	3000	1420
71POL04C-040DM840		4000	1780
71POL06C-060DM830	40	3000	3800
71POL06C-060DM840		4000	4580
71POL08C-075DM830	75	3000	7700
71POL08C-075DM840		4000	8580
71POL10C-100DM830	100	3000	9480
71POL10C-100DM840		4000	10250

**Características Mecánicas**

Cuerpo	Aluminio
Color	Blanco (RAL9016) / Negro (RAL9005)
Acabado	Texturizado
Óptica	Polycarbonato Opal / Microprismático
Reflector	Aluminio ultra blanco / negro
Índice de protección IP	40
Instalación	Superficie / Suspender* / Superficie semiempotrar

Características Lumínicas

Tipo de LED	SMD
Temperatura de color del LED	3000K / 4000K / 5000K
CRI	>80
Vida útil	>50.000 h
Eficacia del sistema	Hasta 115 lm/W
Temperatura de operación	-20°C a +45°C
Distribución de luz	Directa Directa/Indirecta
UGR	<19 (versión microprismática) <22 (versión opal)

Características Eléctricas

Tensión de alimentación	220-240 Vac
Frecuencia	50/60 Hz
Factor de potencia	>0,95
Clase de aislamiento	Clase I
Driver	Interno

Regulación y Control

On - off

DALI

* Mediante accesorios no incluidos.

*Potencia máxima del modelo, ajustable a las necesidades del proyecto.

**Existe una tolerancia del +/- 7,5% en los valores de los flujos lumínicos indicados.

LUMINARIA CIRCULAR **Polar**

Accesorios

71POLACC-SUSPABLC/NGR

Suspensión con alambre de acero 80 cm Blanco/Negro

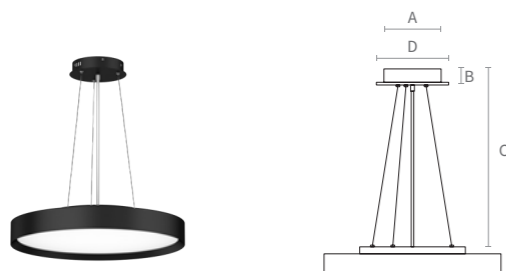

71POLACC-SUSPBBL/NGR

Suspensión con varilla 50 cm Blanco/Negro



71POLACC-SUSPCBLC/NGR

Suspensión con arnés 80 cm Blanco/Negro

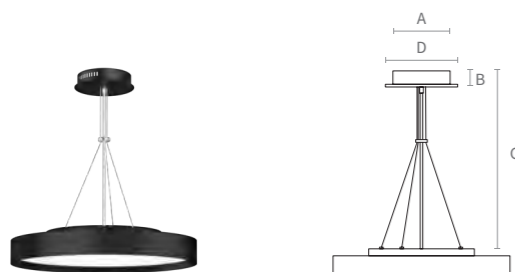

Dimensiones de los accesorios

Referencias	A (mm)	B (mm)	C (mm)	D (mm)
71POLACC-SUSPABLC/NGR	180	41	800	200
71POLACC-SUSPBBL/NGR				
71POLACC-SUSPCBLC/NGR	140	35	500	10

Fotometrías

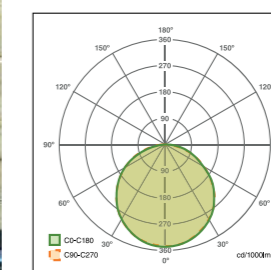
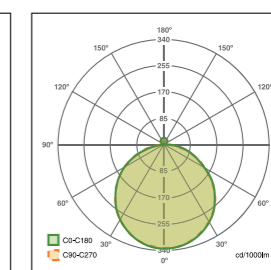
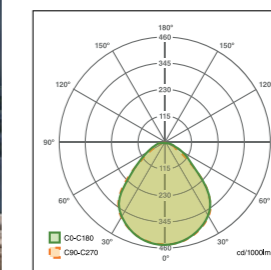
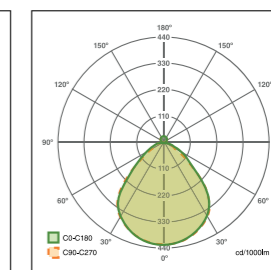
Difusor opal
DirectaDifusor opal
Directa / indirectaÓptica micropismática
DirectaÓptica micropismática
Directa / indirecta

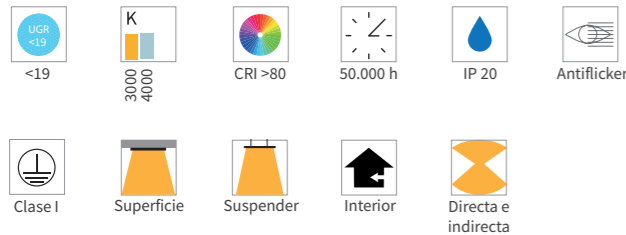

LUMINARIA CIRCULAR Skyround

Esta luminaria de diseño moderno se destaca por su perfil delgado y su apariencia elegante e innovadora, aportando un toque sofisticado a cualquier espacio. Su excelente distribución de luz combina la iluminación espacial retroiluminada con una iluminación de acento, logrando un ambiente perfectamente equilibrado.

Incorpora una óptica microprismática avanzada, que asegura un control superior del deslumbramiento, alcanzando un índice UGR19 para una comodidad visual excepcional. Además, ofrece la posibilidad de personalizarse con colores RAL bajo pedido, adaptándose a las necesidades y preferencias específicas de cada proyecto. Esta luminaria no solo ilumina, sino que también transforma el entorno con su tecnología y diseño de vanguardia.

Óptica microprismática



Integra una óptica microprismática para el control de deslumbramiento, consiguiendo UGR<19.

Excelente distribución de la luz



Combina iluminación espacial retroiluminada con iluminación de acento.

Customización



Posibilidad de personalizar la luminaria con color RAL bajo pedido.

Aplicaciones

- Oficinas
- Salas de espera
- Restauración
- Retail
- Hoteles



Dimensiones

Referencias	Ø Exterior (mm)	Ø Interior (mm)	Alto (mm)	Peso (kg)
71SKY-R-036	380	221	88	2,5

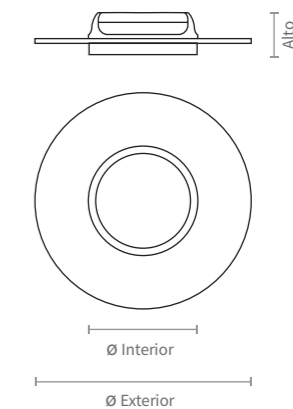

Fotometrías

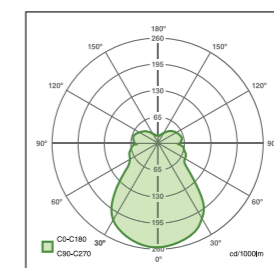

LUMINARIA CIRCULAR **Skyround**

Referencia estándar	Potencia máxima* (W)	Temperatura de color (K)	Flujo luminoso** (lm)
71SKY-R-036T30	36	3000	4000
71SKY-R-036T40		4000	4200

Accesorios

71CONAC-CABLE	296x1496 mm kit de suspensión
---------------	-------------------------------

Características Mecánicas

Cuerpo	Aluminio de inyección
Color	Gris
Acabado	Texturizado
Óptica	PMMA Transparente
Disipador	Aluminio
Reflector	Ultrablanco
Índice de protección IP	40
Instalación	Superficie* / Suspender*

Características Lumínicas

Tipo de LED	SMD2835
Temperatura de color del LED	3000K / 4000K
CRI	>80
Vida útil	>50.000 h
Eficacia del sistema	Hasta 99 lm/W
Temperatura de operación	-20°C a +50°C
Distribución de luz	Directa e indirecta
UGR	<19

Características Eléctricas

Tensión de alimentación	100-277Vac
Frecuencia	50/60 Hz
Factor de potencia	>0,95
Clase de aislamiento	Clase I / Clase II (Opcional)
Driver	Externo

Regulación y Control

On - off

DALI

* Mediante accesorios no incluidos.

*Potencia máxima del modelo, ajustable a las necesidades del proyecto.

**Existe una tolerancia del +/- 7,5% en los valores de los flujos luminicos indicados.

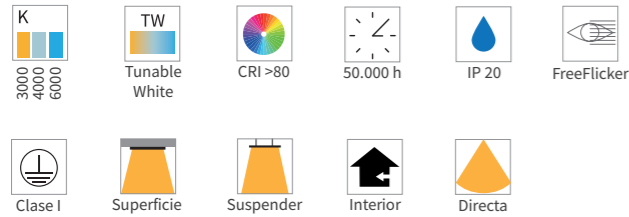

LUMINARIA CIRCULAR Boreal

Luminaria decorativa de diseño circular que da un toque de amabilidad y diseño a los espacios arquitectónicos, sobre todo en su uso en oficinas y hoteles para salas comunes, vestíbulos... que precisen complemento al espacio.

Incluye accesorios para suspender.

Difusor opalizado



Difusor opalizado para una distribución homogénea.

Cuerpo de aluminio



Cuerpo de aluminio de extrusión para una óptima disipación térmica.

Aplicaciones HCL



Posibilidad de incorporar fuentes de luz que reproduzcan el espectro de luz natural para aplicaciones HCL, cambiando la tonalidad a lo largo del día.

Aplicaciones

- Vestíbulos
- Salas comunes
- Hoteles



Dimensiones

Referencias	Ø Exterior (mm)	Ø Interior (mm)	Alto (mm)	Peso (kg)
71BOR06	660	540		1,89
71BOR09	900	780	60	2,70
71BOR12	1200	1080		3,60

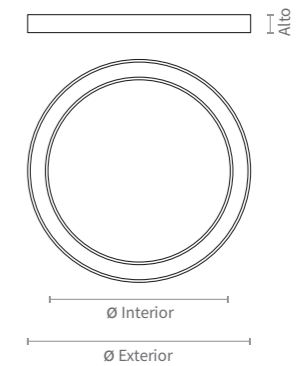

Fotometrías

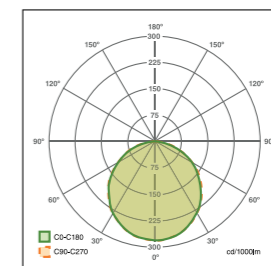

LUMINARIA CIRCULAR **Boreal**

Referencia estándar	Potencia máxima* (W)	Temperatura de color (K)	Flujo luminoso** (lm)
71BOR06-027T30	28	3000	3170
71BOR06-027T40		4000	3304
71BOR06-036T60		6000	3345
71BOR06-027TW		2700-5700	3050-3320
71BOR09-036T30	38	3000	4900
71BOR09-036T40		4000	5107
71BOR09-036T60		6000	5176
71BOR09-036TW		2700-5700	4714-5137
71BOR12-042T30	56	3000	7129
71BOR12-042T40		4000	7430
71BOR12-036T60		6000	7531
71BOR12-042TW		2700-5700	6859-7475

**Accesorios**

71BOR-CABLE	Kit de suspensión 40 mm
-------------	-------------------------

*Potencia máxima del modelo, ajustable a las necesidades del proyecto.

**Existe una tolerancia del +/- 7,5% en los valores de los flujos luminicos indicados.

Características Mecánicas

Cuerpo	Aluminio
Color	Blanco (RAL 9003) / Negro RAL 9005)
Acabado	Texturizado
Difusor	Opal PMMA glaseado
Disipador	Aluminio
Índice de protección IP	20
Instalación	Superficie* / Suspender*

Características Lumínicas

Temperatura de color del LED 3000K / 4000K / 6000K / TW

CRI	>80
Vida útil	>50.000 h
Eficacia del sistema	Hasta 132 lm/W
Temperatura de operación	-20°C a +30°C
Distribución de luz	Directa simétrica

Características Eléctricas

Tensión de alimentación	220-240 Vac
Frecuencia	50/60 Hz
Factor de potencia	>0,95
Clase de aislamiento	Clase I
Driver	Interno

Regulación y Control

On - off

DALI

* Mediante accesorios no incluidos.

LINEAL

		XLUX PRO	136
		LIN40	140
		LIN60 UGR	144
		LIN60 OPAL	148
		LIN60 ASIMÉTRICA	152
		RADIA FLEX	156
		RADIA SLIM	160
		INDO	168

Lineal

Los sistemas lineales de iluminación son soluciones versátiles y minimalistas, ideales para crear patrones visuales o destacar arquitecturas modernas.

Se integran armoniosamente en entornos de oficinas, comerciales y educativos, ofreciendo una iluminación uniforme y eficiente energéticamente.

La iluminación lineal continua, minimiza la luminancia directa, lo cual favorece el confort visual y el bienestar de las personas.



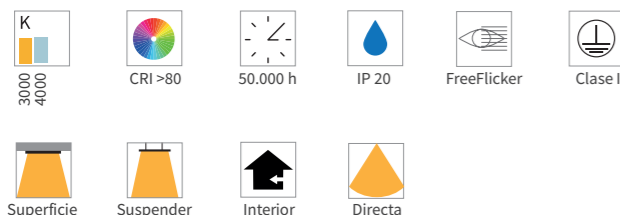
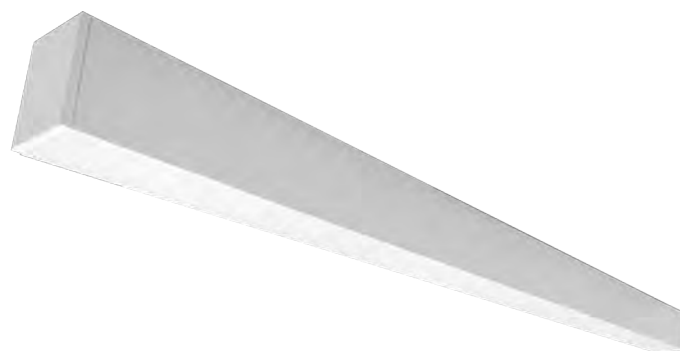

LINEAL Xlux Pro

La luminaria XLUX PRO es la versión mejorada de su antecesora, ofreciendo un rendimiento superior y un diseño más sofisticado. Esta luminaria lineal destaca por su cuerpo elegante y limpio que se adapta perfectamente a cualquier entorno moderno y profesional.

Gracias a sus múltiples opciones de instalación, puede ser montada de manera individual o en línea continua, facilitando una instalación sencilla y flexible. Los conectores L, X y T permiten crear estructuras personalizadas ofreciendo una gran versatilidad para diferentes configuraciones de iluminación.

Su cuerpo de aluminio asegura una excelente gestión térmica, lo que contribuye a una mayor durabilidad y un rendimiento constante a lo largo del tiempo.

Fácil acceso a su interior

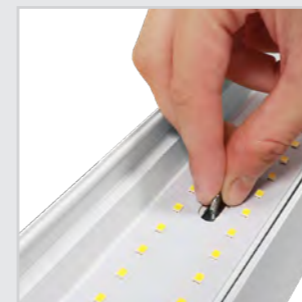

Fácil apertura y acceso a su interior para la sustitución de componentes y/o instalación.

Tapas sin tornillos a la vista



Tapas de aluminio con sistema de fijación sin tornillos a la vista.

Cuerpo de aluminio



Cuerpo de aluminio de extrusión para una óptima disipación térmica.

Piezas alineadoras



Para su instalación en línea se incluyen piezas alineadoras que mejoran la sujeción.

Conexión rápida para hacer tramos continuos



Conectores macho / hembra para conexiones rápidas y sencillas.

Sin pérdida de luz

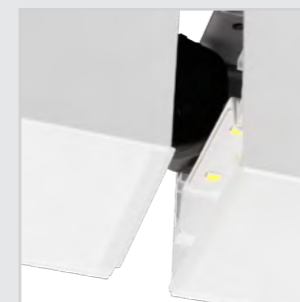

Difusores con discretas solapas que disimulan las uniones y evitan pérdidas de luz.

Aplicaciones

- Zonas comunes
- Salas de espera
- Vestíbulos
- Centros comerciales



Dimensiones

Referencias	Ancho (mm)	Largo (mm)	Alto (mm)	Peso (kg)
71XLP12	57	1212	76	2,70
71XLP15		1512		3,50

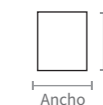



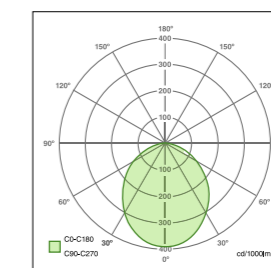

Fotometrías



LINEAL **Xlux Pro**

Referencia estándar	Potencia máxima* (W)	Temperatura de color (K)	Flujo luminoso** (lm)
71XLP12-036830	36	3000	3598
71XLP12-036840		4000	3633
71XLP15-045830	45	3000	4196
71XLP15-045840		4000	4543

Accesorios

71XLPACC-KITSUSP	
Kit de suspensión	
71XLPACC-CONL4000	
Conector en "L" 4000K	
71XLPACC-CONX4000	
Conector en "X" 4000K	
71XLPACC-CONT4000	
Conector en "T" 4000K	



Características Mecánicas

Cuerpo	Aluminio
Color	Negro / Blanco
Acabado	Texturizado
Difusor	Opal PC
Disipador	Aluminio
Reflector	Aluminio blanco
Índice de protección IP	20
Instalación	Superficie* / Suspender*

Características Lumínicas

Tipo de LED	SMD
Temperatura de color del LED	3000K / 4000K
CRI	>80
Vida útil	>50.000 h
Eficacia del sistema	Hasta 100 lm/W
Temperatura de operación	-20°C a +45°C
Distribución de luz	Directa simétrica

Características Eléctricas

Tensión de alimentación	220-240 Vac
Frecuencia	50/60 Hz
Distorsión armónica	<10%
Factor de potencia	>0,90
Clase de aislamiento	Clase I
Driver	Interno

Regulación y Control

On - off

DALI

*Potencia máxima del modelo, ajustable a las necesidades del proyecto.
 **Existe una tolerancia del +/- 7,5% en los valores de los flujos luminicos indicados.

*Mediante accesorios.



LINEAL Lin40

LIN40 pertenece a la familia de luminarias lineales pensadas para dar respuesta a la iluminación de espacios interiores más exigentes. Su elegante diseño, acabados y niveles de luz elevados, unido a su alta personalización, hacen de ella una luminaria muy versátil idónea tanto para la creación de ambientes como para la iluminación de entornos de trabajo. El modelo con estructura microprismática (con opción opal) ofrece un alto confort visual.

Montaje individual o en línea continua.

Posibilidad de incorporar fuentes de luz que reproduzcan el espectro de luz natural para aplicaciones HCL, cambiando la tonalidad a lo largo del día.

Cuerpo de aluminio



Cuerpo de aluminio de extrusión para una óptima disipación térmica.

Tapas sin tornillos a la vista



Tapas de aluminio con sistema de fijación sin tornillos a la vista.

Piezas alineadoras



En línea continua, todos los tramos incluyen piezas alineadoras, clemas de conexión y cableado de paso.

Sin pérdida de luz

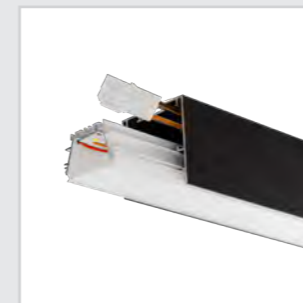

Reflector interno de alto rendimiento. En línea continua está desplazado para evitar pérdidas de luz en las uniones.

Óptica microprismática o difusor opal



Opción de óptica microprismática o difusor.

Aplicaciones

- Centros educativos
- Hospitales
- Vestíbulos



Dimensiones

Referencias	Ancho (mm)	Largo (mm)	Alto (mm)	Peso (kg)
-------------	------------	------------	-----------	-----------

Superficie / Suspende

71LIN40S12X		1130		1,9
71LIN40S17X		1690		2,9
71LIN40S20X	39	1970	75	3,4
71LIN40S23X		2250		3,8
71LIN40S28X		2810		4,8



Referencias	Ancho (mm)	Ancho emp. (mm)	Largo (mm)	Largo emp. (mm)	Alto (mm)	Peso (kg)
-------------	------------	-----------------	------------	-----------------	-----------	-----------

Empotrar

71LIN40E12X			1143	1130		1,9
71LIN40E17X			1703	1690		2,9
71LIN40E20X	54	39	1983	1970	75	3,4
71LIN40E23X			2263	2250		3,8
71LIN40E28X			2823	2810		4,3

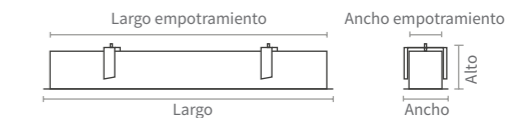

Fotometrías

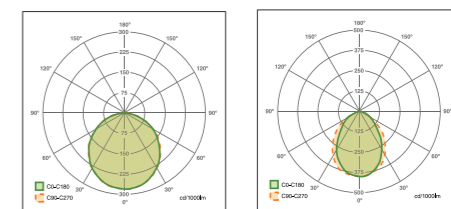

LINEAL **Lin40**

Referencia estándar	Potencia máxima* (W)	Temperatura de color (K)	Flujo luminoso** OPAL (lm)
71LIN40X12X	19	3000	1641
		4000	1819
71LIN40X17X	27	3000	2440
		4000	2709
71LIN40X20X	31	3000	2842
		4000	3153
71LIN40X23X	35	3000	3236
		4000	3600
71LIN40X28X	42	3000	4032
		4000	4434

Referencia estándar	Potencia máxima* (W)	Temperatura de color (K)	Flujo luminoso** MICRO (lm)
71LIN40X12X	19	3000	1591
		4000	1769
71LIN40X17X	27	3000	2390
		4000	2659
71LIN40X20X	31	3000	2792
		4000	3103
71LIN40X23X	35	3000	3186
		4000	3550
71LIN40X28X	42	3000	3982
		4000	4384

*Potencia máxima para cumplir UGR, ajustable a las necesidades del proyecto.

**Existe una tolerancia del +/- 7,5% en los valores de los flujos luminicos indicados.

El dígito X indica el tipo de instalación (ej.: E = Empotrar, S = Superficie / Suspender).

El dígito X indica tipo de difusor (ej.: M = Microprismático, O = Opal).

Características Mecánicas

Cuerpo	Aluminio
Color	Blanco (RAL9003) / Negro (RAL9005) / Gris (RAL9006)
Acabado	Texturizado
Difusor / Óptica	Opal / Microprisma PMMA
Disipador	Aluminio
Reflector	Aluminio blanco
Índice de protección IP	40
Índice de protección IK	04
Instalación	Superficie / Empotrar** / Suspender*

Características Lumínicas

Tipo de LED	SMD
Temperatura de color del LED	3000K / 4000K / TW
CRI	>80 (>90 opcional)
Vida útil	>70.000 h
Eficacia del sistema	Hasta 160 lm/W
Temperatura de operación	-20°C a +40°C
SDCM	<3
Distribución de luz	Directa simétrica

Características Eléctricas

Tensión de alimentación	220-240 Vac
Frecuencia	50/60 Hz
Factor de potencia	>0,90
Clase de aislamiento	Clase I
Driver	Interno

Regulación y Control

On - off

DALI

*Mediante accesorios.

**Se debe indicar el tipo de instalación a la hora de realizar el pedido.



- UGR <19
- K 3000-4000
- TW Tunable White
- CRI >80 >90 opcional
- 70.000 h
- IP 40
- FreeFlicker
- Clase I
- Superficie
- Empotrar
- Suspende
- Suspende directo/indirecto
- Interior
- Directa/Indirecta

LINEAL Lin60 UGR

LIN60 pertenece a la familia de luminarias lineales simétricas pensadas para dar respuesta a la iluminación de espacios interiores más exigentes. Su elegante diseño, acabados y niveles de luz elevados, unido a su alta personalización, hacen de ella una luminaria muy versátil idónea tanto para la creación de ambientes como para la iluminación de entornos de trabajo. El modelo con estructura microprismática ofrece un alto confort visual mediante el control del deslumbramiento.

Montaje individual o en línea continua.

Posibilidad de incorporar fuentes de luz que reproduzcan el espectro de luz natural para aplicaciones HCL, cambiando la tonalidad a lo largo del día.

Cuerpo de aluminio



Cuerpo de aluminio de extrusión para una óptima disipación térmica.

Tapas sin tornillos a la vista



Tapas de aluminio con sistema de fijación sin tornillos a la vista.

Óptica microprismática



Óptica microprismática para control de deslumbramiento UGR<19.

Luz directa / indirecta



Posibilidad de incorporar luz indirecta hacia arriba en el modelo suspendido.

Piezas alineadoras



Para su instalación en línea continua, todos los tramos incluyen piezas alineadoras, clemas de conexión y cableado de paso.

Sin pérdida de luz

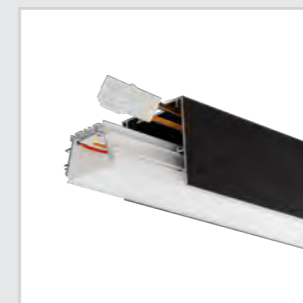

Reflector interno de alto rendimiento lumínico. En instalación en línea continua está desplazado para evitar pérdidas de luz en las uniones.

Aplicaciones

- Centros educativos
- Oficinas
- Hospitales



Dimensiones

Referencias	Ancho (mm)	Largo (mm)	Alto (mm)	Peso (kg)
-------------	------------	------------	-----------	-----------

Superficie / Suspende

71LIN60S12M		1130		2,6
71LIN60S17M		1690		3,7
71LIN60S20M	60	1970	68	4,2
71LIN60S23M		2250		5,2
71LIN60S28M		2810		6,2



Referencias	Ancho (mm)	Ancho emp. (mm)	Largo (mm)	Largo emp. (mm)	Alto (mm)	Peso (kg)
-------------	------------	-----------------	------------	-----------------	-----------	-----------

Empotrar

71LIN60E12M			1147	1130		2,6
71LIN60E17M			1707	1690		3,7
71LIN60E20M	77	60	1987	1970	75	4,2
71LIN60E23M			2267	2250		5,2
71LIN60E28M			2827	2810		6,2

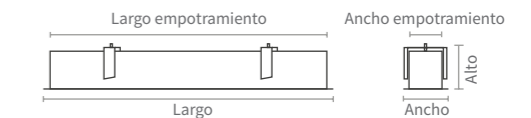

Fotometrías

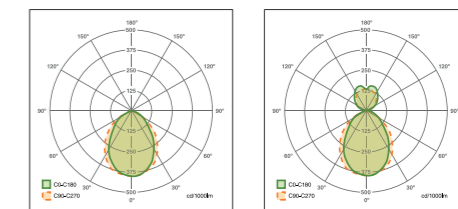

LINEAL **Lin60** UGR

Referencia estándar	Potencia máxima* (W)	Temperatura de color (K)	Flujo luminoso** CRI80 (lm)
71LIN60X12M	19	3000	2115
		4000	2350
71LIN60X17M	27	3000	3170
		4000	3525
71LIN60X20M	31	3000	3700
		4000	4110
71LIN60X23M	35	3000	4220
		4000	4700
71LIN60X28M	42	3000	5270
		4000	5800

Referencia estándar	Potencia máxima* (W)	Temperatura de color (K)	Flujo luminoso** CRI90 (lm)
71LIN60X12M	19	3000	1800
		4000	2000
71LIN60X17M	27	3000	2700
		4000	3000
71LIN60X20M	31	3000	3150
		4000	3500
71LIN60X23M	35	3000	3600
		4000	4000
71LIN60X28M	42	3000	4500
		4000	5000

*Potencia máxima para cumplir UGR, ajustable a las necesidades del proyecto.

**Existe una tolerancia del +/- 7,5% en los valores de los flujos luminicos indicados. El dígito X indica el tipo de instalación (ej.: E = Empotrar, S = Superficie / Suspender).

Características Mecánicas

Cuerpo	Aluminio
Color	Blanco (RAL9003) / Negro (RAL9005) / Gris (RAL9006)
Acabado	Texturizado
Óptica	Microprisma PMMA
Disipador	Aluminio
Reflector	Aluminio blanco
Índice de protección IP	40
Índice de protección IK	04
Instalación	Superficie / Empotrar** / Suspender*

Características Lumínicas

Tipo de LED	SMD
Temperatura de color del LED	3000K / 4000K / TW
CRI	>80 (>90 opcional)
Vida útil	>70.000 h
Eficacia del sistema	Hasta 145 lm/W
Temperatura de operación	-20°C a +40°C
SDCM	<3
Distribución de luz	Directa simétrica / indirecta simétrica
UGR	<19

Características Eléctricas

Tensión de alimentación	220-240 Vac
Frecuencia	50/60 Hz
Factor de potencia	>0,90
Clase de aislamiento	Clase I
Driver	Interno

Regulación y Control

On - off

DALI

*Mediante accesorios.

**Se debe indicar el tipo de instalación a la hora de realizar el pedido.



- K 3000 4000
- TW Tunable White
- CRI >80 >90 opcional
- 70.000 h
- IP 40
- FreeFlicker
- Clase I
- Superficie
- Empotrar
- Suspender
- Suspender directo/indirecto
- Interior



LINEAL Lin60 Opal

LIN60 pertenece a la familia de luminarias lineales simétricas pensadas para dar respuesta a la iluminación general de espacios interiores. Su elegante diseño, acabados y niveles de luz elevados, unido a su alta personalización, hacen de ella una luminaria muy versátil que proporciona una gran uniformidad. Idónea para iluminar pasillos, vestíbulos y zonas de iluminación general.

Montaje individual o en línea continua

Posibilidad de incorporar fuentes de luz que reproduzcan el espectro de luz natural para aplicaciones HCL, cambiando la tonalidad a lo largo del día.

Cuerpo de aluminio



Cuerpo de aluminio de extrusión para una óptima disipación térmica.

Tapas sin tornillos a la vista



Tapas de aluminio con sistema de fijación sin tornillos a la vista.

Difusor opalizado

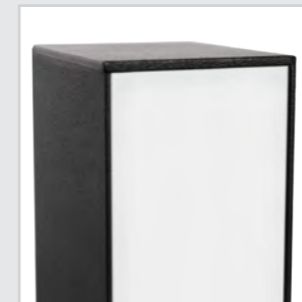

Difusor opalizado para una distribución de luz homogénea.

Luz directa / indirecta



Posibilidad de incorporar luz indirecta hacia arriba en el modelo suspendido.

Piezas alineadoras



Para su instalación en línea continua, todos los tramos incluyen piezas alineadoras, clemas de conexión y cableado de paso.

Sin pérdida de luz



Reflector interno de alto rendimiento lumínico. En instalación en línea continua está desplazado para evitar pérdidas de luz en las uniones.

Aplicaciones

- Centros educativos
- Hospitales
- Zonas comunes
- Vestíbulos

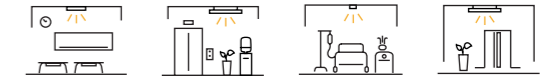

Dimensiones

Referencias	Ancho (mm)	Largo (mm)	Alto (mm)	Peso (kg)
-------------	------------	------------	-----------	-----------

Superficie / Suspender

71LIN60S120		1130		2,6
71LIN60S170		1690		3,7
71LIN60S200	60	1970	68	4,2
71LIN60S230		2250		5,2
71LIN60S280		2810		6,2



Referencias	Ancho (mm)	Ancho emp. (mm)	Largo (mm)	Largo emp. (mm)	Alto (mm)	Peso (kg)
-------------	------------	-----------------	------------	-----------------	-----------	-----------

Empotrar

71LIN60E120			1147	1130		2,6
71LIN60E170			1707	1690		3,7
71LIN60E200	77	60	1987	1970	75	4,2
71LIN60E230			2267	2250		5,2
71LIN60E280			2827	2810		6,2

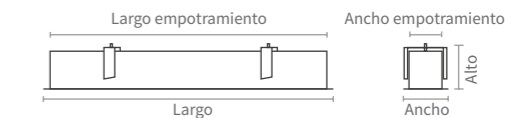

Fotometrías

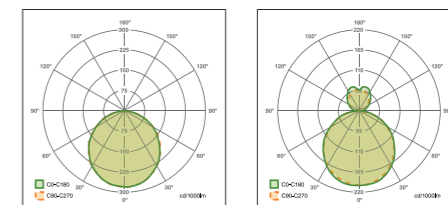

LINEAL Lin60 Opal



Referencia estándar	Potencia máxima* (W)	Temperatura de color (K)	Flujo luminoso** CRI80 (lm)
71LIN60X120	19	3000	2165
		4000	2400
71LIN60X170	27	3000	3220
		4000	3575
71LIN60X200	31	3000	3750
		4000	4160
71LIN60X230	35	3000	4270
		4000	4750
71LIN60X280	42	3000	5320
		4000	5850

Referencia estándar	Potencia máxima* (W)	Temperatura de color (K)	Flujo luminoso** CRI90 (lm)
71LIN60X120	19	3000	1850
		4000	2050
71LIN60X170	27	3000	2750
		4000	3050
71LIN60X200	31	3000	3200
		4000	3550
71LIN60X230	35	3000	3650
		4000	4050
71LIN60X280	42	3000	4550
		4000	5050

*Potencia máxima para cumplir UGR, ajustable a las necesidades del proyecto.

**Existe una tolerancia del +/- 7,5% en los valores de los flujos luminosos indicados.

El dígito X indica el tipo de instalación (ej.: E = Empotrar, S = Superficie / Suspender).

Características Mecánicas

Cuerpo	Aluminio
Color	Blanco (RAL9003) / Negro (RAL9005) / Gris (RAL9006)
Acabado	Texturizado
Difusor	Opal PMMA
Disipador	Aluminio
Reflector	Aluminio blanco
Índice de protección IP	40
Índice de protección IK	04
Instalación	Superficie / Empotrar** / Suspender*

Características Lumínicas

Tipo de LED	SMD
Temperatura de color del LED	3000K / 4000K / TW
CRI	>80 (>90 opcional)
Vida útil	>70.000 h
Eficacia del sistema	Hasta 145 lm/W
Temperatura de operación	-20°C a +40°C
SDCM	<3
Distribución de luz	Directa simétrica / indirecta simétrica

Características Eléctricas

Tensión de alimentación	220-240 Vac
Frecuencia	50/60 Hz
Factor de potencia	>0,90
Clase de aislamiento	Clase I
Driver	Interno

Regulación y Control

On - off

DALI

*Mediante accesorios.

**Se debe indicar el tipo de instalación a la hora de realizar el pedido.

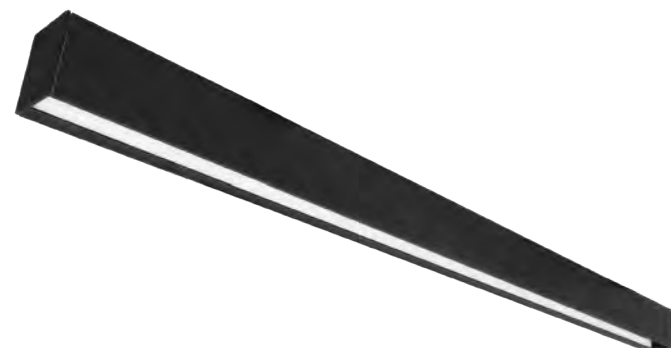

-
-
-
-
-
-
-
-
-
-
-
-

LINEAL Lin60 Asimétrica

LIN60 asimétrica pertenece a la familia de luminarias lineales pensadas para dar respuesta a la iluminación de espacios interiores más exigentes. Su elegante diseño, acabados y niveles de luz elevados, unido a su alta personalización, hacen de ella una luminaria muy versátil idónea para la iluminación de pasillos y el bañado de luz en paredes.

Este modelo tiene un haz de luz asimétrico tipo bañador. Montaje individual o en línea continua.

Posibilidad de incorporar fuentes de luz que reproduzcan el espectro de luz natural para aplicaciones HCL, cambiando la tonalidad a lo largo del día.

Difusor opalizado



Difusor opalizado para una distribución homogénea.

Óptima disipación



Cuerpo de aluminio de extrusión para una óptima disipación térmica.

Sistemas de fijación sin tornillos



Tapas con sistema de fijación sin tornillos a la vista.

Líneas continuas



Para su instalación en línea continua, todos los tramos incluyen piezas alineadoras, clemas de conexión y cableado de paso.

Aplicaciones

- Centros educativos
- Hospitales
- Oficinas



Dimensiones

Referencias	Ancho (mm)	Largo (mm)	Alto (mm)	Peso (kg)
-------------	------------	------------	-----------	-----------

Superficie / Suspender

71LIN60S12A		1130		2,6
71LIN60S17A		1690		3,7
71LIN60S20A	60	1970	68	4,2
71LIN60S23A		2250		5,2
71LIN60S28A		2810		6,2

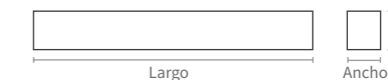

Referencias	Ancho (mm)	Ancho emp. (mm)	Largo (mm)	Largo emp. (mm)	Alto (mm)	Peso (kg)
-------------	------------	-----------------	------------	-----------------	-----------	-----------

Empotrada

71LIN60E12A			1147	1130		2,6
71LIN60E17A			1707	1690		3,7
71LIN60E20A	77	60	1987	1970	75	4,2
71LIN60E23A			2267	2250		5,2
71LIN60E28A			2827	2810		6,2



Fotometrías

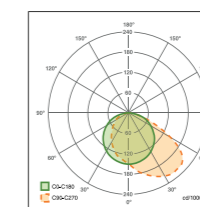

LINEAL Lin60 Asimétrica



Referencia estándar	Potencia máxima* (W)	Temperatura de color (K)	Flujo luminoso** CRI80 (lm)
71LIN60X12A	19	3000	1337
		4000	1485
71LIN60X17A	27	3000	2079
		4000	2310
71LIN60X20A	31	3000	2376
		4000	2640
71LIN60X23A	35	3000	2723
		4000	3025
71LIN60X28A	42	3000	3416
		4000	3795

Referencia estándar	Potencia máxima* (W)	Temperatura de color (K)	Flujo luminoso** CRI90 (lm)
71LIN60X12A	19	3000	1149
		4000	1277
71LIN60X17A	27	3000	1788
		4000	1987
71LIN60X20A	31	3000	2043
		4000	2270
71LIN60X23A	35	3000	2341
		4000	2602
71LIN60X28A	42	3000	2937
		4000	3264

*Potencia máxima para cumplir UGR, ajustable a las necesidades del proyecto.

**Existe una tolerancia del +/- 7,5% en los valores de los flujos lumínicos indicados.

El dígito X indica el tipo de instalación (ej.: E = Empotrar, S = Superficie / Suspender).

Características Mecánicas

Cuerpo	Aluminio
Color	Blanco (RAL9003) / Negro (RAL9005) / Gris (RAL9006)
Acabado	Texturizado
Difusor	Opal PMMA
Disipador	Aluminio
Reflector	Aluminio blanco
Índice de protección IP	40
Índice de protección IK	04
Instalación	Superficie / Empotrar** / Suspender*

Características Lumínicas

Tipo de LED	SMD
Temperatura de color del LED	3000K / 4000K / TW
CRI	>80 (>90 opcional)
Vida útil	>70.000 h
Eficacia del sistema	Hasta 85 lm/W
Temperatura de operación	-25°C a +40°C
SDCM	<3
Distribución de luz	Directa asimétrica

Características Eléctricas

Tensión de alimentación	220-240 Vac
Frecuencia	50/60 Hz
Factor de potencia	>0,90
Clase de aislamiento	Clase I
Driver	Interno

Regulación y Control

On - off

DALI

*Mediante accesorios

**Se debe indicar el tipo de instalación a la hora de realizar el pedido.

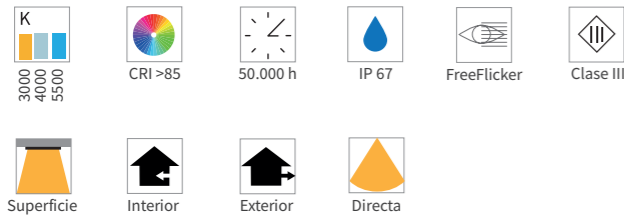

LINEAL NEÓN **Radia Flex**

Las tiras de neón RADIA FLEX permiten curvas tanto horizontales como verticales. Con fuente de luz integrada y emisión frontal, tienen un aspecto suave y agradable que permiten ser utilizadas en decoración, textos publicitarios de grandes dimensiones, letras, etc.

Con un IP67 son idóneas para iluminación de foseados, cornisas, decoración perimetral... tanto en interior como en exterior ya que cuentan con un gel de sílice gaseado resistente al amarillamiento, a los rayos UV, al salitre, retardante al fuego y resistente a altas temperaturas.

Las tiras RADIA FLEX de neón pueden servirse cortado a metro o múltiplo de metro.

Luz integrada



Perfil de silicona con fuente de luz incorporada que permite corte cada 50 mm, lo que facilita su instalación.

Elevada protección

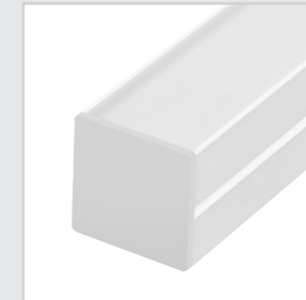

Fabricada con material resistente al amarillamiento, rayos UV, salitre y altas temperaturas.

Curvatura total



Flexibilidad tanto horizontal como vertical con diámetro de curvatura mínimo de 120 mm.

Aplicaciones

- Hoteles
- Hospitales
- Oficinas
- Cartelería y rotulación
- Fachadas



Dimensiones

Referencias	Ancho (mm)	Largo (mm)	Alto (mm)	Peso (kg/m)
41RADFL	12	30000*	12	2,70

*Definir en proyecto. Mínimo 1 metros.





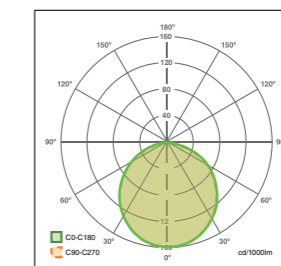



Fotometrías



NEÓN **Radia Flex**

Referencia estándar	Potencia máxima* (W)	Temperatura de color (K)	Flujo luminoso** (lm)
41RADFL-012830		3000	900
41RADFL-012840	12	4000	936
41RADFL-012855		5500	960

Accesorios

41RADACC-PER	
Perfil de grapa de aluminio blanco	
41RADACC-TROQ	
Perfil troquelado de acero inoxidable	
41RADACC-GRP	
Grapa de aluminio blanca	
41RADACC-TAPF	
Tapa con agujero frontal	
41RADACC-TAPL	
Tapa con agujero lateral	
41RADCC-TAP	
Tapa sin agujero	

**Características Mecánicas**

Cuerpo	Gel de sílice
Color	Blanco
Acabado	Liso suave
Difusor	Opalino
Índice de protección IP	67
Instalación	Superficie / Empotrar

Características Lumínicas

Nº de led por metro	140 led/m
Temperatura de color del LED	3000K / 4000K / 5500K
CRI	>85
Vida útil	>50.000 h*
Eficacia del sistema	Hasta 80 lm/W
Temperatura de operación	-40°C a +55°C
Distribución de luz	Directa simétrica

Características Eléctricas

Tensión de alimentación	24 Vdc
Potencia (por metro)	12 W/m
Máxima conexión en circuito abierto	5 m
Máxima conexión en circuito cerrado	10 m
Clase de aislamiento	Clase III
Driver	Externo

Regulación y Control

On - off

DALI

*Potencia máxima del modelo ajustable a las necesidades del proyecto.
 **Existe una tolerancia del +/- 7,5% en los valores de los flujos lumínicos indicados.
 Las tiras RADIA de Neón pueden servirse cortado a metro o múltiple de metro.

*En función de la disipación del perfil, de las horas diarias trabajadas y de la temperatura ambiental de trabajo.



LINEAL NEÓN Radia Slim

Transforma tus espacios con la satisfacción y eficiencia de nuestro sistema lineal RADIA SLIM, diseñado para aportar un toque moderno y armonioso a cualquier ambiente residencial y de retail.

Con un diseño minimalista y una iluminación uniforme, estas luminarias son la opción perfecta para realizar la arquitectura de tu proyecto con estilo y confort.

Diferentes tipos de instalación



En superficie, empotrada, enrasada o en esquina, dispone de diferentes perfiles para adaptarse a cualquier espacio.

Iluminación uniforme

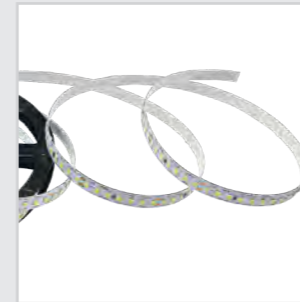

Su alta densidad de LEDs por metro junto a su difusor opal, consiguen una iluminación uniforme sin marcado de puntos.

Aplicaciones HCL



Posibilidad de incorporar fuentes de luz que reproduzcan el espectro de luz natural para aplicaciones HCL, cambiando la tonalidad a lo largo del día.

Alta personalización



Bajo proyecto puede incorporar fuente de luz de alto flujo, con CRI (avg. R1~R15)=95 y tecnología de estabilización de corriente.

Aplicaciones

- Hoteles
- Hospitales
- Oficinas
- Cartelería y rotulación
- Residencial



Sistemas de instalación

41RADSL-S

Superficie

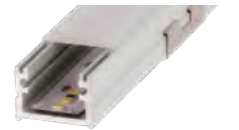

41RADSL-E

Empotrar



41RADSL-T

Enrasar



41RADSL-C

En esquina



Fotometrías

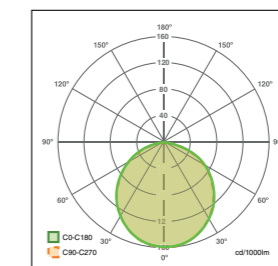

LINEAL **Radia Slim**

Referencia estándar	Potencia máxima* (W)	Temperatura de color (K)	Flujo luminoso** (lm)
41RADSL-X010827		2700	1247
41RADSL-X010830	10	3000	1505
41RADSL-X010840		4000	1670
41RADSL-X0208TW	20	TW (2700 - 6000)	1247-1934

**Características Mecánicas**

Cuerpo	Perfil de aluminio
Color	Plata / Blanco / Negro
Difusor	Opal
Disipador	Aluminio
Índice de protección IP	20 / 65*
Instalación	Superficie / Empotrar / Enrasar / en esquina

Características Lumínicas

Tipo de LED	SMD2835 / COB
Nº de led por metro	140 led/m
Temperatura de color del LED	2700K / 3000K / 4000K / TW
CRI	>80
Vida útil	>50.000 h
Eficacia del sistema	Hasta 135 lm/W
Temperatura de operación	-20°C a +40°C
Distribución de luz	Directa simétrica

Características Eléctricas

Tensión de alimentación	24 Vdc
Potencia (por metro)	10 W/m / 20 W/m
Máxima conexión en circuito abierto	10 m
Máxima conexión en circuito cerrado	18 m
Clase de aislamiento	Clase III
Driver	Externo

Regulación y Control

On - off

DALI

*Potencia máxima del modelo ajustable a las necesidades del proyecto.

**Existe una tolerancia del +/- 7,5% en los valores de los flujos lumínicos indicados. Flujo luminoso de la tira, al introducirlo en perfil, se reduce entre un 20% - 25%.

El dígito X indica el tipo de instalación (E = Empotrar, S = Superficie, T= Enrasar, C= En esquina).

Las sistemas RADIA SLIM pueden servirse cortado a múltiple de 5 metros.

*Dependiendo de perfil IP65 superficie y empotrado. IP20 enrasado y esquina.

**Se debe indicar el tipo de instalación a la hora de realizar el pedido.

LINEAL Radia Slim

Instalación de Superficie (S)

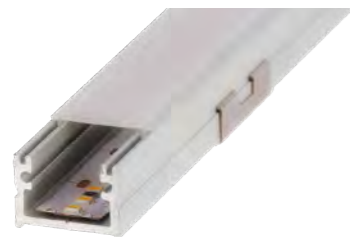

Sistema lineal de superficie, fabricado en aluminio de alta pureza anodizado en plata, negro y lacado en blanco texturado. Ideal para aplicaciones de adosar en muebles, estanterías y similares donde precisemos un perfil que no marque el punto de led.

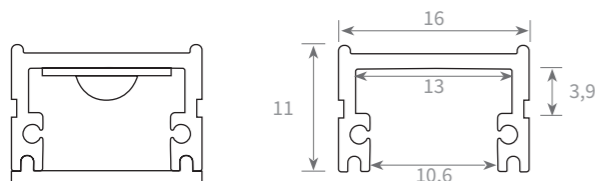

Accesorios

41RADSL-SACCPER

Perfil de aluminio



41RADSL-SACCTAP

Tapa de plástico



41RADSL-SACCGRP

Grapas

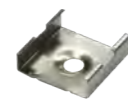

41RADSL-SACCDIF

Difusor de policarbonato



Instalación de Empotrar (E)



Sistema lineal de empotrar, fabricado en aluminio de alta pureza anodizado en plata, negro y lacado en blanco texturado. Ideal para aplicaciones de empotrar en muebles, estanterías y similares donde precisemos un perfil que no marque el punto de led.

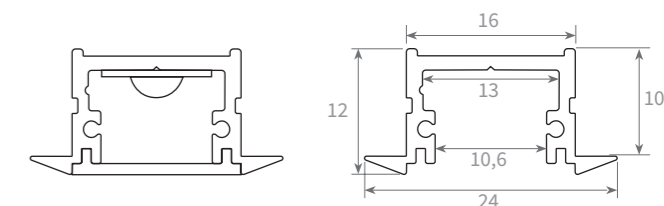

Accesorios

41RADSL-EACCPER

Perfil de aluminio

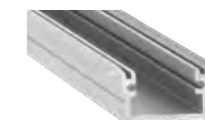

41RADSL-EACCTAP

Tapa de plástico



41RADSL-EACCGRP

Grapas

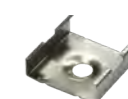

41RADSL-EACCDIF

Difusor de policarbonato



LINEAL Radia Slim

Instalación de Enrasar (T)



Sistema lineal de enrasar ideal para nuevas instalaciones donde se pueda enrasar en el techo o pared para conseguir un efecto de continuidad de luz dentro de la escayola.

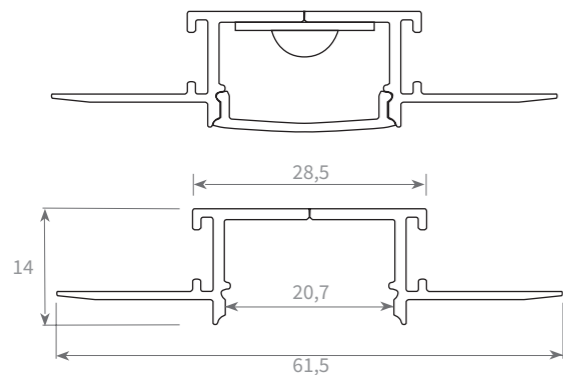

Accesorios

41RADSL-TACCPER

Perfil de aluminio

41RADSL-TACCTAP

Tapa de plástico

41RADSL-TACCDIF

Difusor de policarbonato

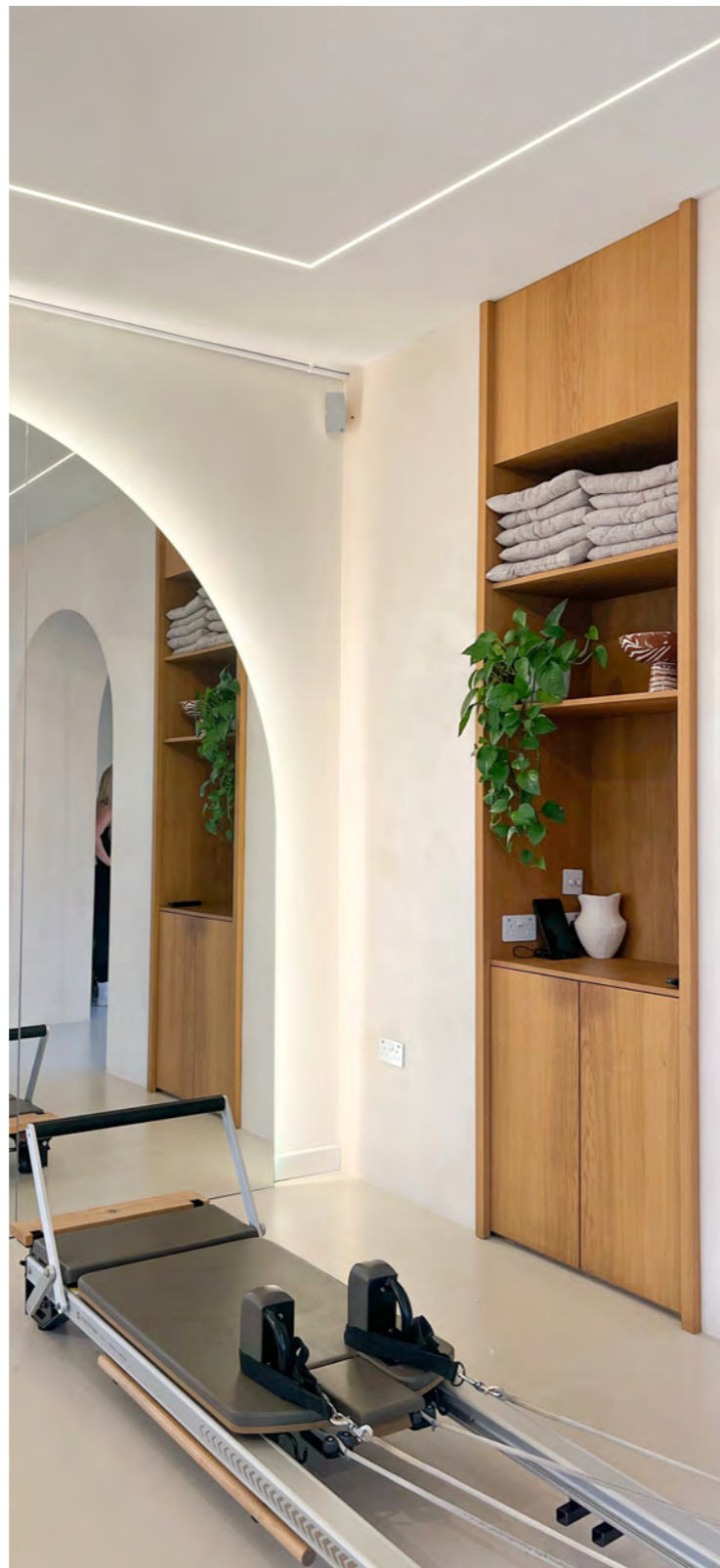
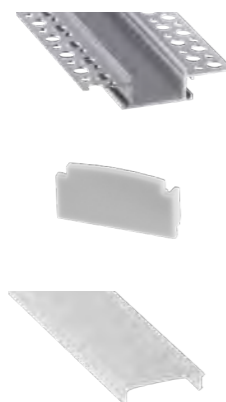

Instalación en esquina (C)



Sistema lineal de instalación en esquina que emite la luz de forma oblicua ayudando a no marcar puntos.

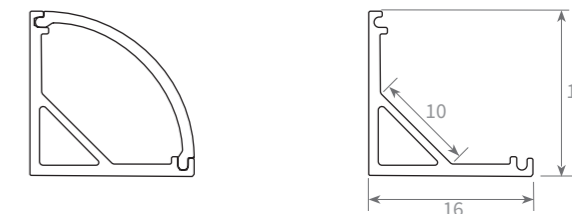

Accesorios

41RADSL-CACC

Perfil de aluminio

41RADSL-CACCTAP

Tapa de plástico

41RADSL-CACCGRP

Grapas

41RADSL-CACCDIF

Difusor de policarbonato



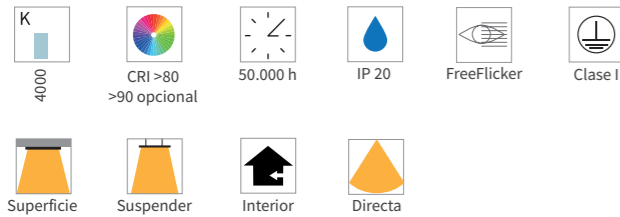

LINEAL Indo

Luminaria lineal con gran facilidad de instalación y mantenimiento.

Con su diseño de interruptor DIP SWITCH en el driver, INDO proporciona varias opciones de iluminación sin necesidad de cambiar de luminaria.

Consta de varias ópticas para adaptarse a los distintos espacios con la distribución lumínica correcta.

Fácil instalación



Fácil instalación en línea gracias a su accesorio de conexión.

Enchufe



Enchufe para conexión fácil con el carril eléctrico.

Push & Click

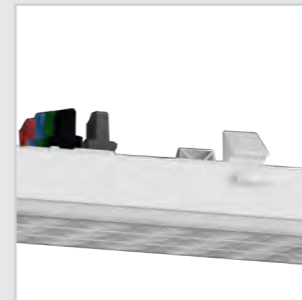

Mecanismo "Push & Click" para fijar la luminaria.

5/8/12 hilos

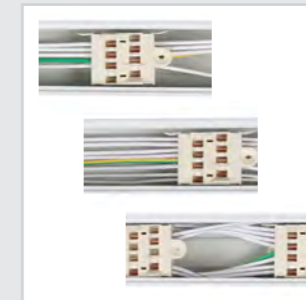

La bandeja puede alojar instalación de 5, 8 y 12 hilos.

Aplicaciones

- Supermercados
- Comercios
- Grandes almacenes
- Centros comerciales

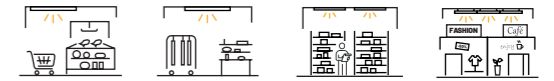

Dimensiones

Referencias	Ancho (mm)	Largo (mm)	Alto (mm)	Peso (kg)
71IND15	67,5	1476	75	1,85

Perfil	Ancho (mm)	Largo (mm)	Alto (mm)	Peso (kg)
71IND-PER14		1476		0,50
71IND-PER28	67,5	2952	75	1,00

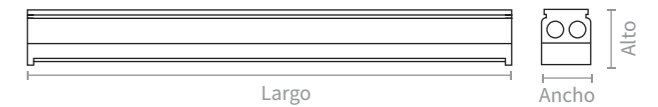

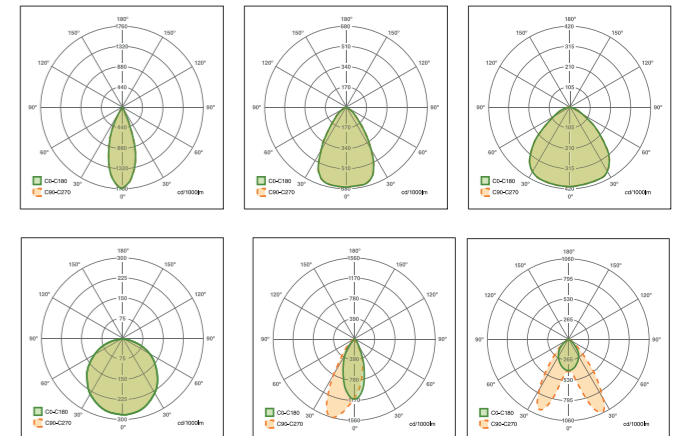

Fotometrías



LINEAL **Indo**

Referencia estándar	Potencia máxima* (W)	Temperatura de color (K)	Flujo luminoso** (lm)
71IND15-074840	74 (Ajustable a 66W / 60W / 53W / 45W / 37W / 30W)	4000	12580

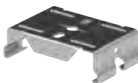
Accesorios

71INDACC	
Superficie	
71INDACC	
Suspender con cable	
71INDACC	
Suspender con cadena	



Características Mecánicas

Cuerpo	Acero
Color	Blanco / Negro
Acabado	Texturizado
Difusor / Óptica	Opal PMMA / Óptica PMMA
Disipador	Aluminio
Reflector	Aluminio
Índice de protección IP	20
Instalación	Superficie* / Suspender*

Características Lumínicas

Tipo de LED	SMD2835
Temperatura de color del LED	4000K
CRI	>80 (>90 opcional)
Vida útil	>50.000 h
Eficacia del sistema	Hasta 170 lm/W
Temperatura de operación	-20°C a +40°C
Distribución de luz	Directa simétrica / asimétrica
UGR	<19 (óptica) <22 (difusor)

Características Eléctricas

Tensión de alimentación	220-240 Vac
Frecuencia	50/60 Hz
Distorsión armónica	<10%
Factor de potencia	>0,90
Clase de aislamiento	Clase I
Conexión	5 hilos / 8 hilos / 12 hilos
Driver	Interno

Regulación y Control

On - off

DALI

*Mediante accesorios.

*Potencia máxima del modelo, ajustable a las necesidades del proyecto.

**Existe una tolerancia del +/- 7,5% en los valores de los flujos luminicos indicados.

PROYECTOR



CILO 174



CILO FOOD 178



BLUAR 182



ARTE 186



TRACK LINE 190



TRACK SQUARE 194

Proyector

Los proyectores o focos son luminarias que cuentan con haces de luz direccionales diseñadas para resaltar áreas o elementos específicos, como obras de arte, productos en tiendas o características arquitectónicas.

Ofrecen una intensa salida de luz y son ideales para espacios comerciales, galerías o exteriores.



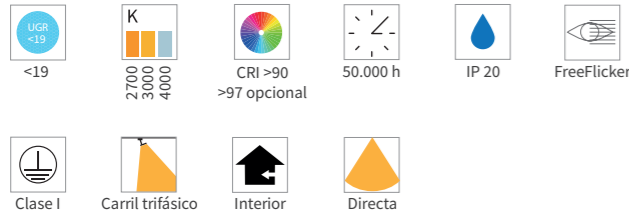

PROYECTOR **Cilo**

Proyector cilíndrico diseñado para ofrecer una iluminación de acento. Sistema óptico compuesto por reflector de aluminio facetado y aro antideslumbrante para mejor confort visual. Fuente de luz con alta reproducción cromática CRI>90. Orientado al sector del retail, es ideal para su uso en tiendas y exposiciones donde existe una exigencia de reproducción de colores y haz de luz.

Excelente evacuación de calor



Cuerpo de inyección de aluminio, con altas prestaciones de disipación para una excelente evacuación del calor.

Óptica y led de alta calidad



Por su CRI>90 y su cuidada óptica, se consigue una excelente reproducción de color e iluminación de acento.

Elevada personalización



Su alta personalización permite adaptarse a cualquier requerimiento. Desde el color o ángulo de apertura, hasta la tija redonda/cuadrada. Para el tamaño grande (21CIL90) además, se puede fabricar con aro largo.

Aplicaciones

- Museos y salas de exposiciones
- Restauración
- Hostelería
- Retail

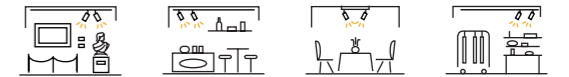

Dimensiones

Referencias	Ø Ext. (mm)	Alto con aro (mm)		Alto total (mm)		Largo Track (mm)	Peso (kg)
		Corto 6 mm	Largo 26 mm	Corto	Largo		
21CIL55	55	100	120	171	191	158	0,35
21CIL75	75	105	125	176	196	188	0,52
21CIL90	90	115	135	178	200	250	0,85

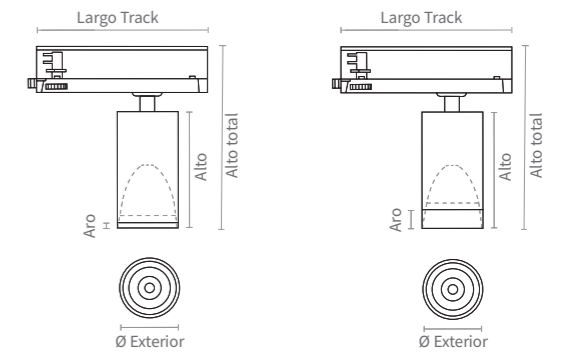

Fotometrías

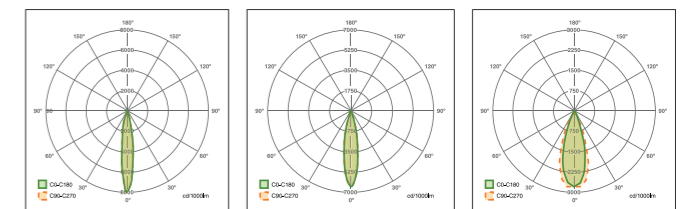

PROYECTOR **Cilo**

Referencia estándar	Potencia máxima* (W)	Temperatura de color (K)	Flujo luminoso** (lm)
21CIL55X-10AN927	10	2700	900
21CIL55X-10AN930		3000	920
21CIL55X-10AN940		4000	950
21CIL75X-20AN927	20	2700	1800
21CIL75X-20AN930		3000	1843
21CIL75X-20AN940		4000	1900
21CIL90X-30AN927	30	2700	2700
21CIL90X-30AN930		3000	2765
21CIL90X-30AN940		4000	2850



Características Mecánicas

Cuerpo	Aluminio
Color	Negro / Blanco / Gris
Acabado	Texturizado
Disipador	Aluminio facetado
Reflector	Aluminio
Tija	Redonda / cuadrada
Índice de protección IP	20
Instalación	Carril trifásico

Características Lumínicas

Tipo de LED	COB
Temperatura de color del LED	2700K / 3000K / 4000K
CRI	>90 (>97 opcional)
Vida útil	>50.000 h
Eficacia del sistema	Hasta 95 lm/W
Temperatura de operación	-20°C a +40°C
Distribución de luz	Directa simétrica
UGR	<19

Características Eléctricas

Tensión de alimentación	220-240 Vac
Frecuencia	50/60 Hz
Factor de potencia	>0,90
Clase de aislamiento	Clase I
Driver	Externo track

Regulación y Control

On - off

DALI

*Potencia máxima del modelo. La potencia se puede reducir mediante potenciómetro.

**Flujo lumínico para proyector en color negro. En color blanco aumenta un 10%. Existe una tolerancia del +/- 7,5% en los valores de los flujos lumínicos indicados.

X corresponde al tipo de tija (R: Tija redonda y C: Tija cuadrada).



- UGR <19
- K 2700, 3000, 4000
- K Embutido, Carne
- CRI >90, >97 opcional
- 50.000 h
- IP 20
- FreeFlicker
- Clase I
- Carril trifásico
- Interior
- Directa

PROYECTOR **Cilo Food**

Proyector orientable de instalación a carril trifásico específico para alimentación. Fuente de luz LED con espectro luminoso determinado que genera una reproducción cromática adecuada combinada con la tonalidad necesaria para cada producto a iluminar.

- Panadería: CCT de 2700K, CRI>97, para una correcta reproducción cromática de los tonos del pan recién hecho o dorados.
- Vinos: CCT de 3000K, CRI>97 tonalidad cálida, orientado a la iluminación del color del vino y las maderas.
- Pescado: CCT de 4000K, CRI>97, tonalidad neutra para la correcta adaptación de la luz a las tonalidades del pescado azul y blanco.
- Embutido: Espectro con alto componente rojo, orientado a los tonos de embutidos sin veta blanca.
- Carne roja: Espectro con alto componente cálido y aporte de tonalidad azul, para resaltar los colores rojos respetando la veta blanca.

Excelente evacuación de calor



Cuerpo de inyección de aluminio, con altas prestaciones de disipación para una excelente evacuación del calor.

Óptica y led de alta calidad



Por su CRI>90 y su cuidada óptica, se consigue una excelente reproducción de color e iluminación de acento.

Elevada personalización



Su alta personalización permite adaptarse a cualquier requerimiento. Desde el color o ángulo de apertura, hasta la tija redonda/cuadrada. Para el tamaño grande (21CIL90) además, se puede fabricar con aro largo.

LED de alimentación

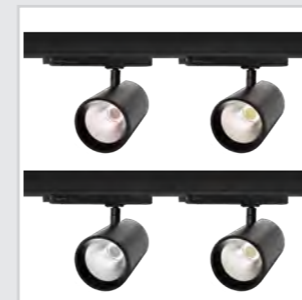

Diferentes tonalidades para la iluminación adecuada de cada producto.

Aplicaciones

- Grandes superficies
- Hostelería
- Restauración
- Supermercados

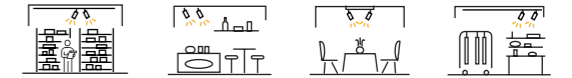

Dimensiones

Referencias	Ø Ext. (mm)	Alto con aro (mm)		Alto total (mm)		Largo Track (mm)	Peso (kg)
		Corto 6 mm	Largo 26 mm	Corto	Largo		
21CIL90	90	115	137	178	200	188	0,85

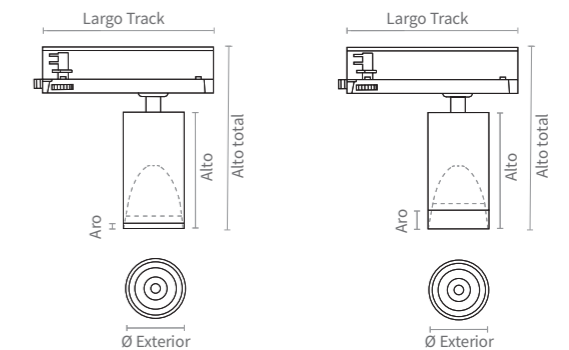

Fotometrías

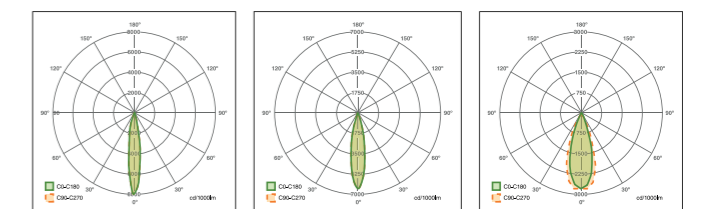

PROYECTOR **Cilo Food**



Referencia estándar	Potencia máxima* (W)	Temperatura de color (K)	Flujo luminoso** (lm)
21CIL90X-30AN9727	30	2700	2700
21CIL90X-30AN9730		3000	2765
21CIL90X-30AN9740		4000	2850
21CIL90X-30AN97EM		Embutido	1150
21CIL90X-30AN97CA		Carne	1550

*Potencia máxima del modelo, la potencia se puede reducir mediante el potenciómetro.

**Flujo lumínico para proyector en color negro. En color blanco aumenta un 10%. Existe una tolerancia del +/- 7,5% en los valores de los flujos lumínicos indicados.

X corresponde al tipo de tija (R: Tija redonda y C: Tija cuadrada).

Características Mecánicas

Cuerpo	Aluminio
Color	Negro / Blanco / Gris
Acabado	Texturizado
Disipador	Aluminio facetado
Reflector	Aluminio
Tija	Redonda / cuadrada
Índice de protección IP	20
Instalación	Carril trifásico

Características Lumínicas

Tipo de LED	COB
Temperatura de color del LED	2700K / 3000K / 4000K / CA / EM
CRI	>90 (>97 opcional)
Vida útil	>50.000 h
Eficacia del sistema	Hasta 95 lm/W
Temperatura de operación	-20°C a +40°C
Distribución de luz	Directa simétrica
UGR	<19

Características Eléctricas

Tensión de alimentación	220-240 Vac
Frecuencia	50/60 Hz
Factor de potencia	>0,90
Clase de aislamiento	Clase I
Driver	Externo track

Regulación y Control

On - off

DALI

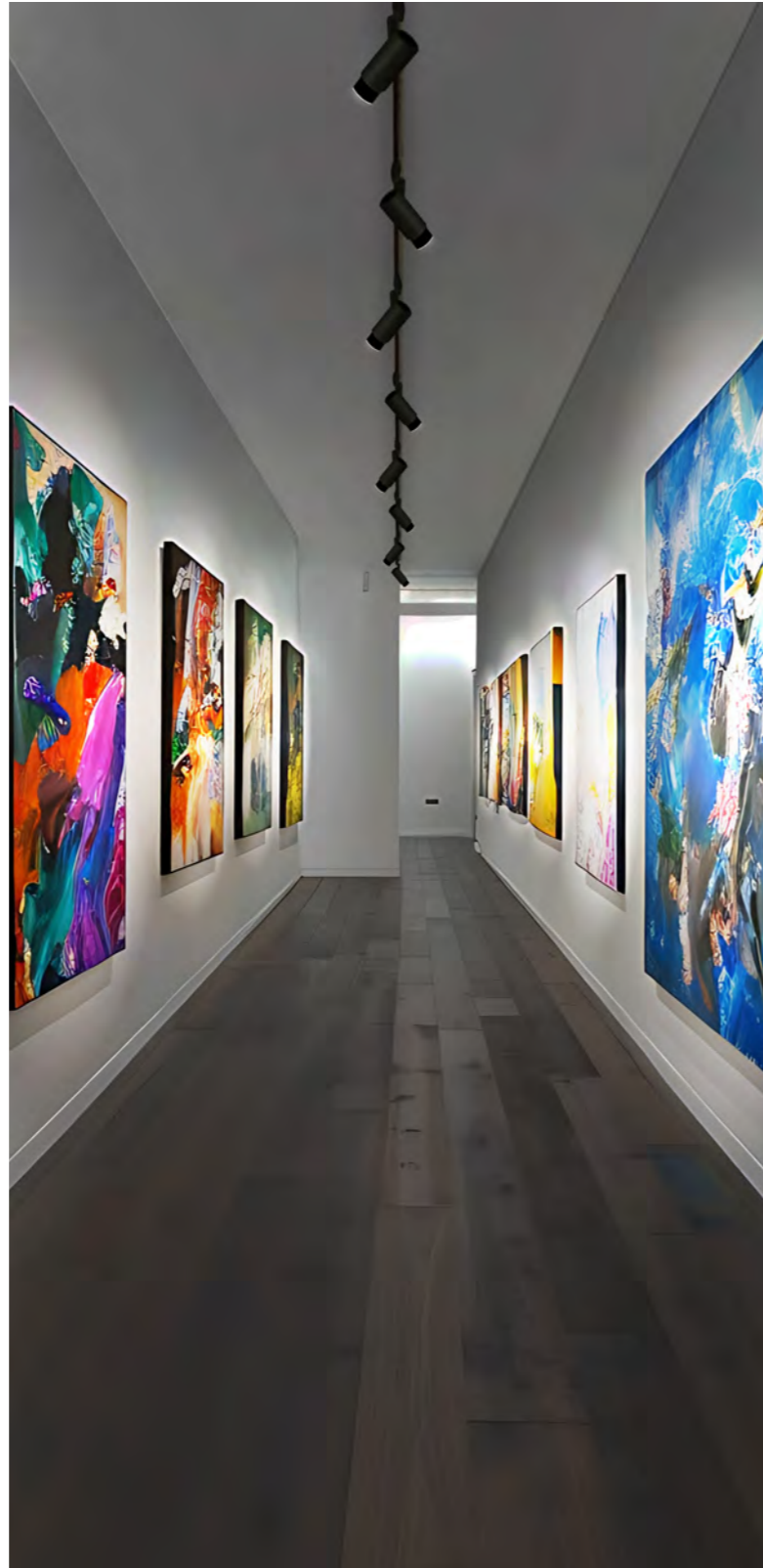

PROYECTOR **Bluar**

Proyector cilíndrico de diseño simple y elegante con conectividad bluetooth, que cuenta con una lente de zoom continua para un ajuste del haz de 15° a 60° manteniendo una salida de luz uniforme.

Diseñado con un cuerpo de aluminio y acabado texturizado.

Su tija cuadrada permite un giro horizontal de 350° y una inclinación vertical de hasta 90°.

Ángulo de apertura ajustable

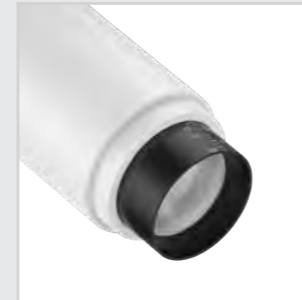

Permite ajustar de manera continua el haz de luz desde 15° a 60°, integrado en el cuerpo de la lente.

Alto grado de orientación



Su tija cuadrada permite un giro horizontal de 350° y una inclinación vertical de hasta 90°.

Conectividad Bluetooth

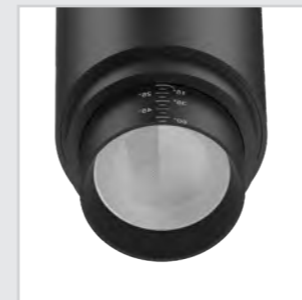

Incorpora conexión bluetooth para un ajuste de intensidad y temperatura de color mediante app móvil.

Excelente disipación



Cuerpo de aluminio que permite una excelente disipación de calor.

Aplicaciones

- Museos y salas de exposiciones
- Escaparates



Dimensiones

Referencias	Ø Ext. (mm)	Alto (mm)	Alto total (mm)	Largo Track (mm)	Peso (kg)
21BLUA1	65	137	221	231	0,69
21BLUA2	80	163	247		0,91

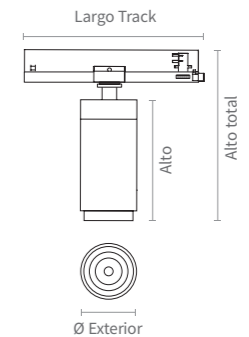

Fotometrías

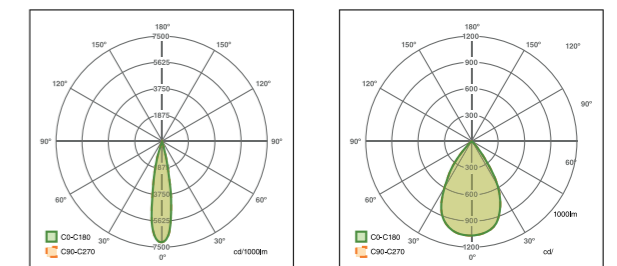

PROYECTOR **Bluar**

Referencia estándar	Potencia máxima* (W)	Temperatura de color (K)	Flujo luminoso** (lm)
21BLUA1-0159CCT	15	TW	500-1500
21BLUA2-0259CCT	25	2700-6500	900-2500



Características Mecánicas

Cuerpo	Aluminio
Color	Negro (RAL9005) Blanco (RAL9016)
Acabado	Texturizado
Lente	Polycarbonato
Disipador	Aluminio
Tija	Cuadrada
Índice de protección IP	20
Instalación	Carril trifásico

Características Lumínicas

Tipo de LED	COB
Temperatura de color del LED	TW (2700K - 6500K)
CRI	>90 (>97 opcional)
Vida útil	>50.000 h
Eficacia del sistema	Hasta 100 lm/W
Temperatura de operación	-20°C a +40°C
Distribución de luz	Directa (ajustable)
UGR	<19 (15°) / <24 (60°)

Características Eléctricas

Tensión de alimentación	220-240 Vac
Frecuencia	50/60 Hz
Factor de potencia	>0,90
Clase de aislamiento	Clase II
Driver	Externo track

Regulación y Control

Bluetooth

*Potencia máxima del modelo, la potencia se puede reducir mediante Bluetooth.
 **Flujo lumínico para proyector en color negro. En color blanco aumenta un 10%.
 Existe una tolerancia del +/- 7,5% en los valores de los flujos lumínicos indicados.



PROYECTOR **Arte**

Proyector cilíndrico versátil y con un alto grado de flexibilidad, diseñado con un cuerpo de aluminio y acabado texturizado que proporciona una óptima disipación del calor.

Cuenta con una lente de zoom continuo y varios accesorios para lograr una diversificación funcional del producto y satisfacer la demanda de diversas aplicaciones. Permite un giro horizontal de 350° y una inclinación vertical de hasta 180°. Esto, unido a la electrónica y óptica de alta calidad, lo hacen idóneo para su uso en museos.

Ángulo de apertura ajustable



Permite ajustar integrado de manera continua del haz de luz desde 20° a 60°.

Cambio de temperatura de color

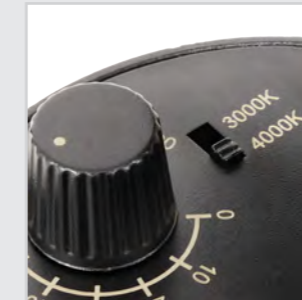

Versión CCT con switch de cambio de temperatura de color (3000K y 4000K).

Ajuste de intensidad

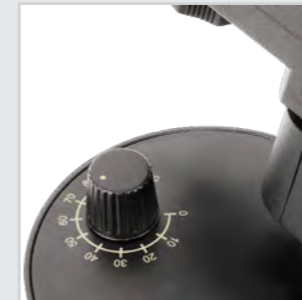

Potenciómetro para ajuste fino de la intensidad.

Filtros ópticos

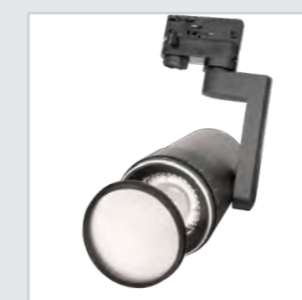

Opción de filtros ópticos para difuminar el haz de luz o conseguir patrones elípticos orientables.

Reducción de deslumbramiento

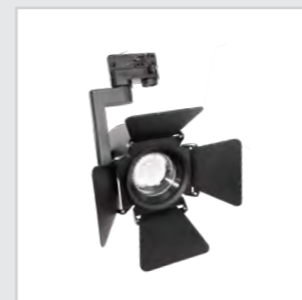

Opción de accesorio de aletas para reducción de luz residual y apantallamiento directo.

Aplicaciones

- Museos y salas de exposiciones
- Restauración
- Hostelería
- Tiendas

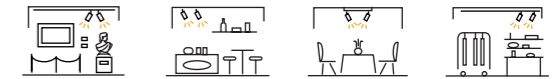

Dimensiones

Referencias	Ø Ext. (mm)	Alto (mm)	Alto total (mm)	Largo Track (mm)	Peso (kg)
21ART-032	92	169	262	83	1,3
21ARTAC-ALRE	120	72	-	-	0,2
21ARTAC-FIEX	82	8,4	-	-	0,03

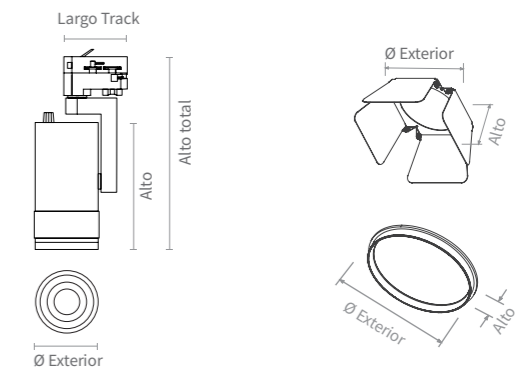

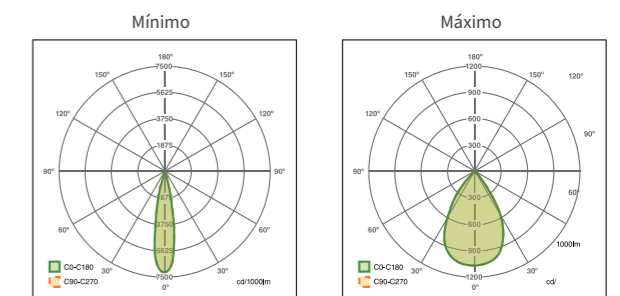

Fotometrías



PROYECTOR **Arte**

Referencia estándar	Potencia máxima* (W)	Temperatura de color (K)	Flujo luminoso** (lm)
21ART-032927	32	2700	2470
21ART-032930		3000	2560
21ART-032940		4000	2880
21ART-032950		5000	3250
21ART-032CCT		CCT 3000-4000	2300 - 2700

Accesorios

21ARTAC-ALRENGR/BLC	
Aletas de recorte - Ø120 x 120 x 72 mm	
21ARTAC-FIEXNGR/BLC	
Filtro extensivo - Ø82 x 8,4 mm	

Modelos

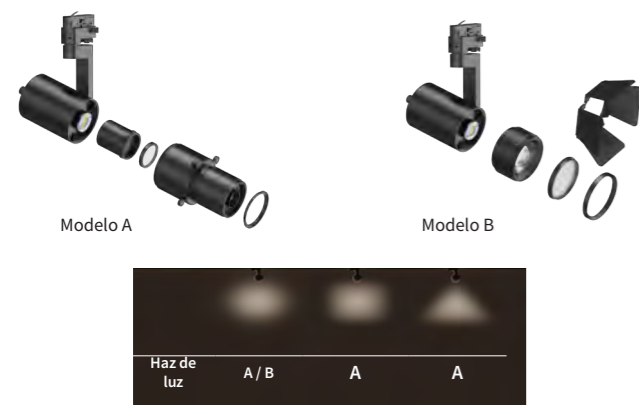

*Potencia máxima del modelo, la potencia se puede reducir mediante el potenciómetro.
 **Flujo lumínico para proyector en color negro. En color blanco aumenta un 10%.
 Existe una tolerancia del +/- 7,5% en los valores de los flujos lumínicos indicados.



Características Mecánicas

Cuerpo	Aluminio
Color	Negro (RAL9005) Blanco (RAL9016)
Acabado	Texturizado
Lente	Polycarbonato
Disipador	Aluminio
Índice de protección IP	20
Instalación	Carril trifásico

Características Lumínicas

Tipo de LED	COB
Temperatura de color del LED	2700K/3000K/4000K/5000K
Temperatura de color del LED	CCT (3000K - 4000K)
CRI	>90 (>97 opcional)
Vida útil	>50.000 h
Eficacia del sistema	Hasta 100 lm/W
Temperatura de operación	-20°C a +40°C
Distribución de luz	Directa (ajustable)
UGR	<19 (20°) / <24 (60°)

Características Eléctricas

Tensión de alimentación	220-240 Vac
Frecuencia	50/60 Hz
Factor de potencia	>0,90
Clase de aislamiento	Clase II
Driver	Interno

Regulación y Control

Regulable con potenciómetro

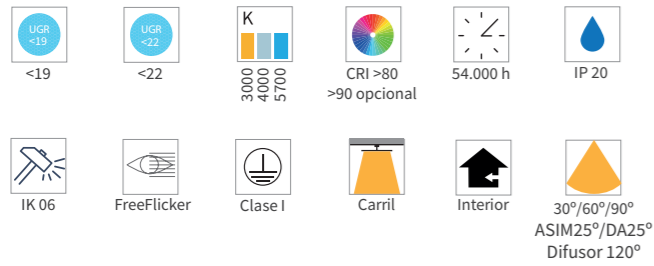

PROYECTOR LINEAL Track line

La luminaria TRACK LINE ofrece una mayor superficie de iluminación, manteniendo la instalación sobre un carril. Presenta una gran versatilidad de instalación en centros comerciales o supermercados.

Esta luminaria cuenta con una gran eficacia que, unido a la amplia gama de ópticas, cubre gran parte de las necesidades para este tipo de establecimientos.

Regulación de potencia



Con el switch incorporado en su lateral es posible la regulación de potencia en cuatro niveles.

Ajuste de fase

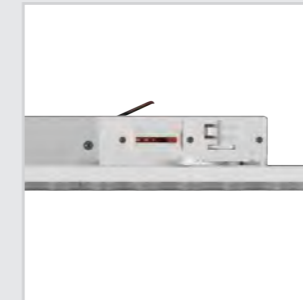

Fácil acceso al ajuste de fase entre L1/L2/L3.

Diferentes ópticas y difusores



Gracias a sus diferentes ópticas o difusores se puede adaptar una misma luminaria a las diferentes exigencias de la instalación.

Aplicaciones

- Supermercados
- Comercios
- Grandes almacenes
- Centros comerciales

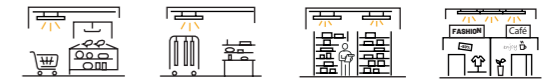

Dimensiones

Referencias	Ancho (mm)	Largo (mm)	Alto (mm)	Peso (kg)
71TRLN06-066		600		0.60
71TRLN12-066	64	1200	54	1,20
71TRLN15-066		1500		1,50

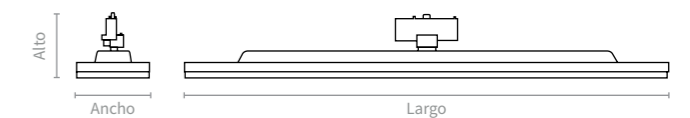

Fotometrías

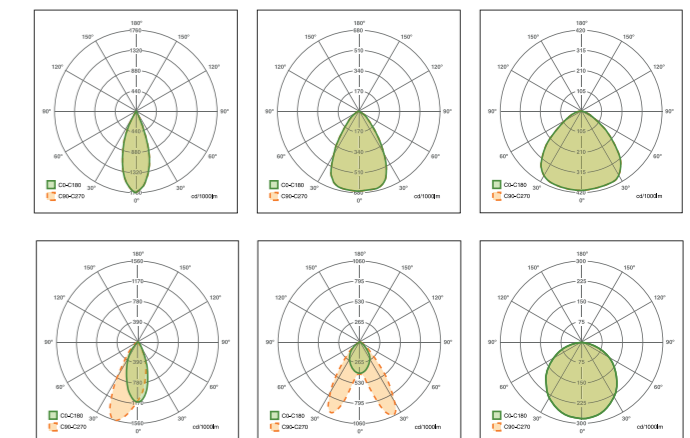

PROYECTOR LINEAL **Track line**

Referencia estándar	Potencia máxima* (W)	Temperatura de color (K)	Flujo luminoso** (lm)
71TRLN06-027T30	27	3000	4050
71TRLN06-027T40		4000	4185
71TRLN06-027T57		5700	4320
71TRLN12-054T30	54	3000	8100
71TRLN12-054T40		4000	8370
71TRLN12-054T57		5700	8640
71TRLN15-066T30	66	3000	9900
71TRLN15-066T40		4000	10230
71TRLN15-066T57		5700	10560



Características Mecánicas

Cuerpo	PC
Color	Blanco / Negro
Acabado	Liso
Ópticas	PC
Disipador	Aluminio
Difusor	PMMA
Índice de protección IP	20
Índice de protección IK	06
Instalación	Carril track

Características Lumínicas

Tipo de LED	SMD2835
Temperatura de color del LED	3000K / 4000K / 5700k
CRI	>80 (>90 opcional)
Vida útil	>54.000 h
Eficacia del sistema	Hasta 160 lm/W
Temperatura de operación	-20°C a +45°C
Distribución de luz	Óptica 30°/60°/90°/ASIM25°/ DA25° Difusor 120°
UGR	<19 (óptica) <22 (difusor)

Características Eléctricas

Tensión de alimentación	220-240 Vac
Frecuencia	50/60 Hz
Distorsión armónica	<10%
Factor de potencia	>0,95
Clase de aislamiento	Clase I
Driver	Track

Regulación y Control

On - off	
DALI	

*Potencia máxima del modelo. Ajustable a 50W / 49W / 41W según necesidades del proyecto.

**Existe una tolerancia del +/- 7,5% en los valores de los flujos luminicos indicados.

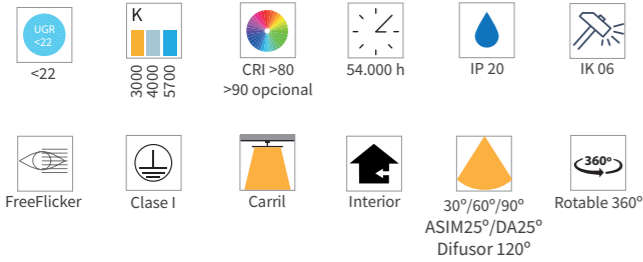

PROYECTOR Track square

La luminaria TRACK SQUARE ofrece una mayor superficie de iluminación, manteniendo la instalación sobre un carril. Presenta una gran versatilidad de instalación en centros comerciales o supermercados.

Este panel cuenta con una gran eficacia que, unido a la amplia gama de ópticas, cubre gran parte de las necesidades para este tipo de establecimientos.

Gracias a su rotación de 360° permite adecuar la salida de luz a los diferentes requisitos de la instalación.

Posibilidad de rotación

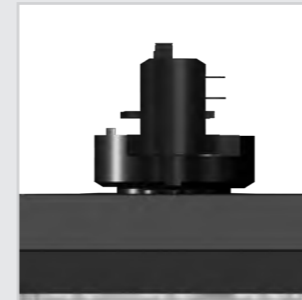

Posibilidad de rotar para ajustar la luminaria a las necesidades del proyecto.

Regulación de potencia



Con el switch incorporado en su lateral es posible la regulación de potencia en seis niveles.

Ajuste de fase



Fácil acceso al ajuste de fase entre L1/L2/L3.

Diferentes ópticas y difusores



Gracias a sus diferentes ópticas o difusores se puede adaptar una misma luminaria a las diferentes exigencias de la instalación.

Aplicaciones

- Supermercados
- Comercios
- Grandes almacenes

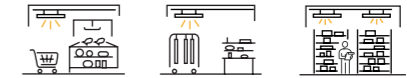

Dimensiones

Referencias	Ancho (mm)	Largo (mm)	Alto (mm)	Peso (kg)
71TRSQ-075	189	580	42	2,03

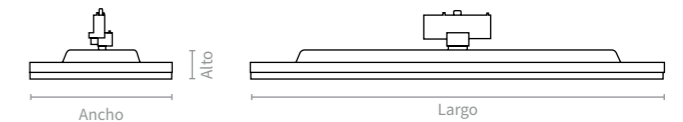

Fotometrías

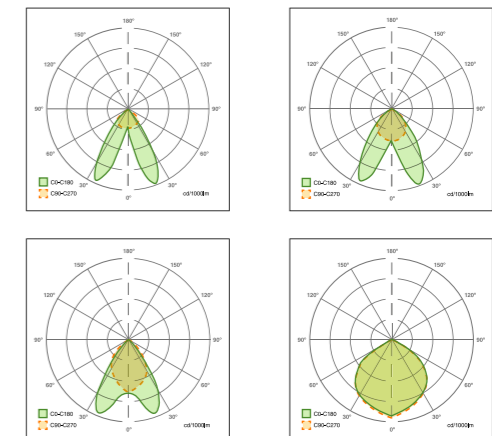

LINEAL Track Square

Referencia estándar	Potencia máxima* (W)	Temperatura de color (K)	Flujo luminoso** (lm)
71TRSQ15-075T30	75	3000	11250
71TRSQ15-075T40		4000	11625
71TRSQ15-075T57		5700	12000



Características Mecánicas

Cuerpo	PC
Color	Blanco / Negro
Acabado	Liso
Difusor	PMMA
Disipador	Aluminio
Índice de protección IP	20
Índice de protección IK	06
Instalación	Carril track

Características Lumínicas

Tipo de LED	SMD2835
Temperatura de color del LED	3000K / 4000K / 5700K
CRI	>80 (>90 opcional)
Vida útil	>54.000 h
Eficacia del sistema	Hasta 160 lm/W
Temperatura de operación	-20°C a +45°C
Distribución de luz	6XDA25° (DA) / 4XDA25°+2X90° (DC90°) / 4XDA25°+2X60° (DC60) / 6X90° (WB)
UGR	<22

Características Eléctricas

Tensión de alimentación	220-240 Vac
Frecuencia	50/60 Hz
Distorsión armónica	<10%
Factor de potencia	>0,95
Clase de aislamiento	Clase I
Driver	Track

Regulación y Control

On - off

DALI

*Potencia máxima del modelo. Ajustable a 65W / 55W / 50W / 45W / 40W según necesidades del proyecto.
 **Existe una tolerancia del +/- 7,5% en los valores de los flujos luminicos indicados.

INDUSTRIAL



EKI	200
EDER	204
TECAH	208
CARTER PRO	212
MAHER	216
DREAM	220
NUT LITTLE	226
NUT	230
KOBA	234

Industrial

Las luminarias estancas, que cuentan con alta resistencia en ambientes adversos, ofrecen protección contra humedad y partículas.

Las luminarias industriales de grandes alturas cuentan con un alto grado de protección a los impactos y elevada hermeticidad y ofrecen diversas ópticas para adecuarse a los diferentes espacios y obtener la mayor uniformidad, ideal para almacenes o fábricas.

Ambas son esenciales para mantener operaciones seguras y eficientes en entornos industriales.



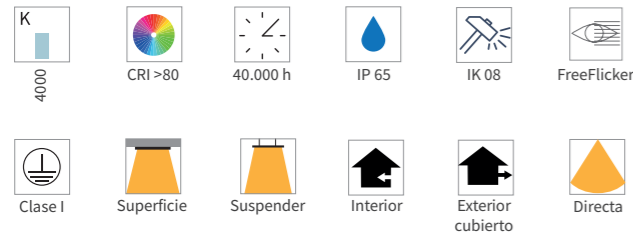

INDUSTRIAL **EKi**

La luminaria EKi se caracteriza por su alta eficacia lumínica.

Es adecuada para una amplia gama de aplicaciones comerciales como almacenes fábricas o garajes.

Gracias a su sencilla instalación permite optimizar tiempos de puesta en marcha.

Fácil instalación



Instalación sencilla con fácil acceso al interior. Apertura y cierre sin necesidad de herramientas gracias al diseño de su clip.

Elevada hermeticidad



Gran estanqueidad IP65. Apta para interior con humedad y exteriores cubiertos.

Aplicaciones

- Almacenes
- Industria
- Aparcamientos y garajes
- Salas técnicas

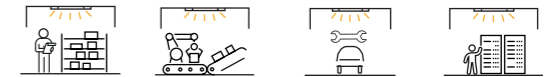

Dimensiones*

Referencias	Ancho (mm)	Largo (mm)	Alto (mm)	Peso (kg)
61EKI12-036T40	71	1207	74	1,00

*Consultar otras dimensiones

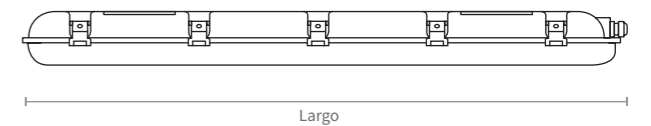

Largo



Ancho

Fotometrías

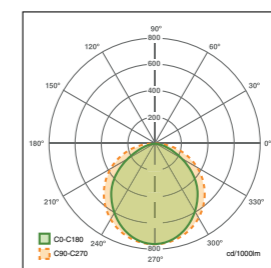

INDUSTRIAL Eki



Referencia estándar	Potencia máxima* (W)	Temperatura de color (K)	Flujo luminoso** (lm)
61EKI12-036T40	36	4000	4530

Accesorios

61EKIACC-SUS

Kit para instalación suspendida



Características Mecánicas

Cuerpo	Polycarbonato
Color	Gris claro
Acabado	Liso
Difusor	PC opal
Disipador	Aluminio
Índice de protección IP	65
Índice de protección IK	08
Instalación	Superficie* / Suspender*

Características Lumínicas

Tipo de LED	SMD2835
Temperatura de color del LED	4000K
CRI	>80
Vida útil	>40.000 h
Eficacia del sistema	Hasta 130 lm/W
Temperatura de operación	-20°C a +40°C
Distribución de luz	Directa simétrica

Características Eléctricas

Tensión de alimentación	220-240 Vac
Frecuencia	50/60 Hz
Distorsión armónica	<10%
Factor de potencia	>0,90
Clase de aislamiento	Clase I
Driver	Interno

Regulación y Control

On - off

*Potencia máxima del modelo, ajustable a las necesidades del proyecto.
 **Existe una tolerancia del +/- 7,5% en los valores de los flujos luminicos indicados.

*Mediante accesorios.

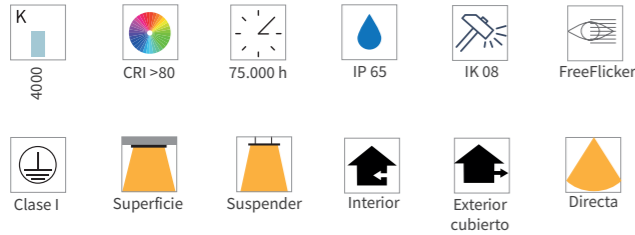
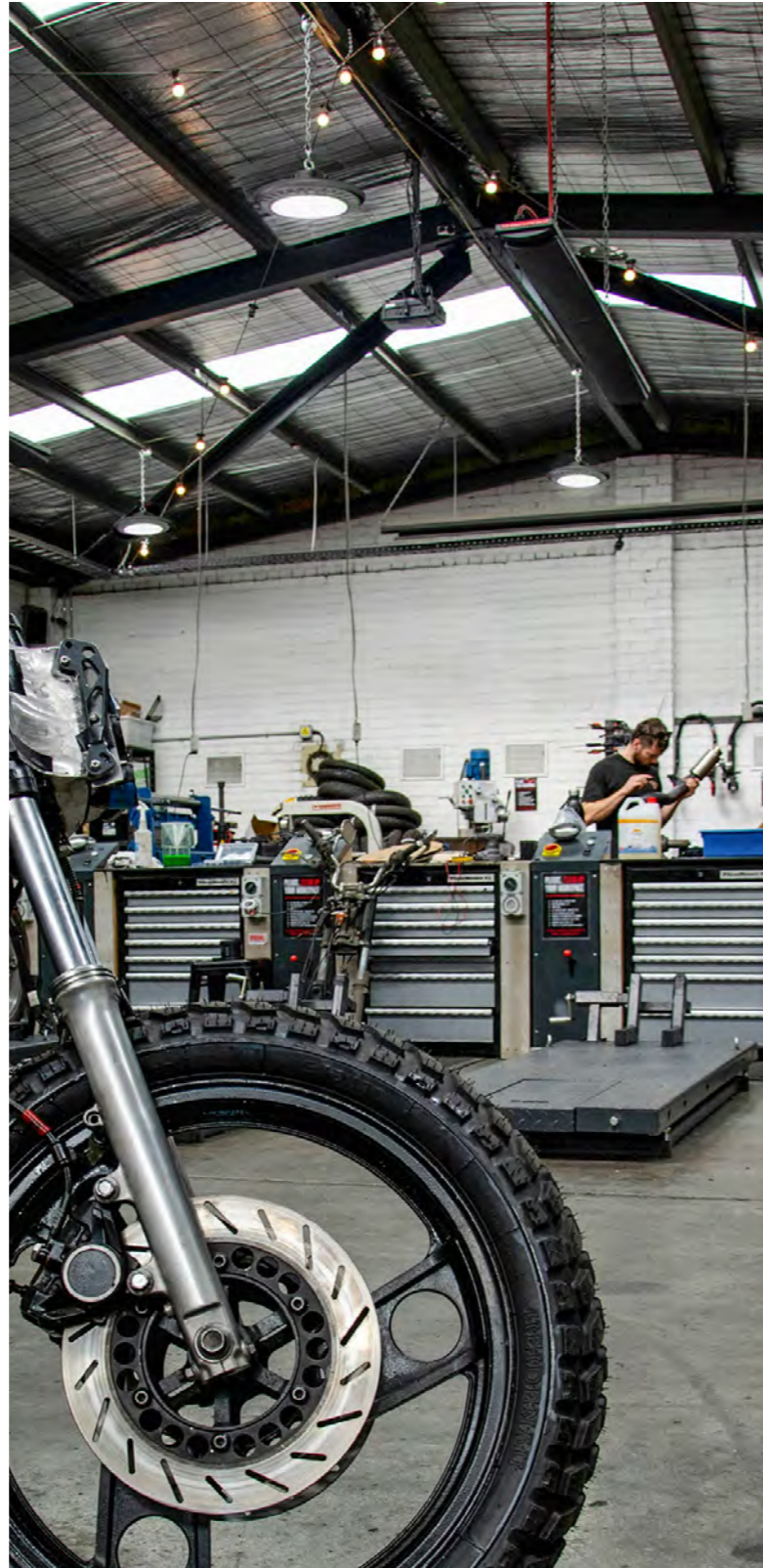

INDUSTRIAL Eder

Campana de iluminación LED industrial con diseño novedoso, ultradelgado y muy ligera.

Especialmente creada para naves industriales, pudiendo instalarse mediante cáncamo.

Diseño de carcasa con aletas para una excelente disipación del calor.

Incorpora un switch para seleccionar dos niveles de potencia.

Excelente disipación de calor



Su cuerpo fabricado en aluminio con aletas permite una alta disipación de calor, lo que alarga su vida útil.

Ultrafina

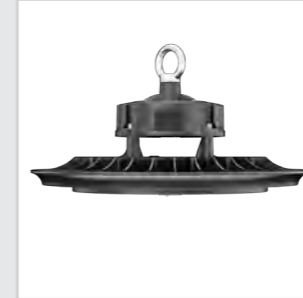

Diseño delgado y ligero.

Aplicaciones

- Almacenes
- Industria
- Estaciones
- Gimnasios
- Ferias

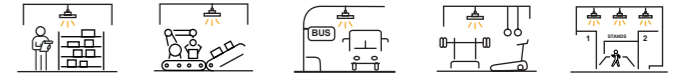

Dimensiones

Referencias	Ø Ext. (mm)	Alto (mm)	Peso (kg)
61EDER-100T40	240	149	1,56
61EDER-150T40	300	160	2,13
61EDER-200T40			

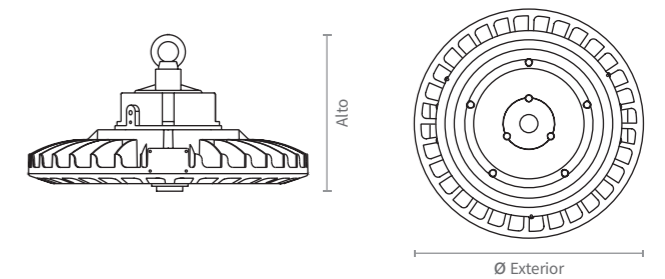

Fotometrías

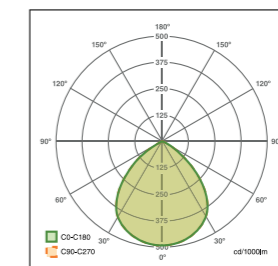

INDUSTRIAL **Eder**

Referencia estándar	Potencia máxima* (W)	Temperatura de color (K)	Flujo luminoso** (lm)
61EDER-100T40	100		14000
61EDER-150T40	150	4000	21000
61EDER-200T40	200		28000

Regulación con Switch

Referencias	Potencia máxima* (W)		
61EDER-100T40	100	80	60
61EDER-150T40	150	110	90
61EDER-200T40	200	150	110

**Existe una tolerancia del +/- 7,5% en los valores de los flujos luminicos indicados.

Características Mecánicas

Cuerpo	Fundición de aluminio
Color	Negro (RAL 9017)
Acabado	Texturizado
Óptica	Polycarbonato transparente
Disipador	Aluminio
Índice de protección IP	65
Índice de protección IK	08
Instalación	Superficie* / Suspender*

Características Lumínicas

Tipo de LED	SMD
Temperatura de color del LED	4000K
CRI	>80
Vida útil	>75.000 h
Eficacia del sistema	Hasta 150 lm/W
Temperatura de operación	-30°C a +45°C
Distribución de luz	Directa simétrica

Características Eléctricas

Tensión de alimentación	220-240 Vac
Frecuencia	50/60 Hz
Factor de potencia	>0,90
Clase de aislamiento	Clase I / Clase II opcional
Driver	Interno

Regulación y Control

On - off

*Mediante accesorios.

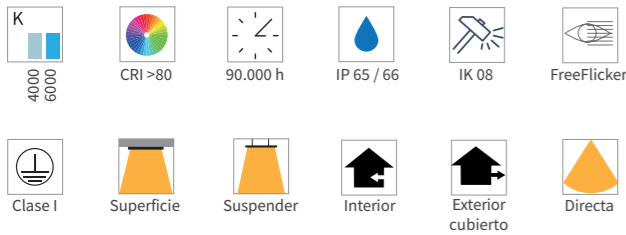

INDUSTRIAL Tecah

Gracias a su elevada estanqueidad y una alta resistencia a impactos, la luminaria TECAH es la pantalla estanca LED ideal para espacios industriales, salas técnicas y aparcamientos. Sus tres longitudes y diferentes potencias disponibles, consiguen que se adapte a cualquier espacio interior o exterior techado.

El cuerpo está fabricado en policarbonato con unos nervios internos que la dotan de una alta resistencia mecánica. Los clips de cierre que incorpora de serie son de acero inoxidable que, junto a los soportes de fijación incluidos también de acero, proporcionan una fijación rápida y segura. El difusor está fabricado con un policarbonato de alta calidad y un alto coeficiente de transmisión, con un acabado opal texturizado.

Puede incorporar regulación 1-10V o DALI para una mejor gestión de funcionamiento y Kit de emergencia de 1h o 3h.

Fácil extracción de PCB



Fácil extracción de la PCB para su sustitución.

Sencillo acceso al driver



Sencillo acceso al driver y a su clema de conexión.

Prensaestopa estanco

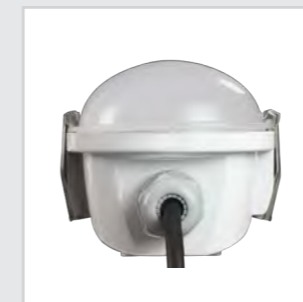

Su prensaestopa permite que su instalación sea totalmente hermética.

Cierre estanco de grapas

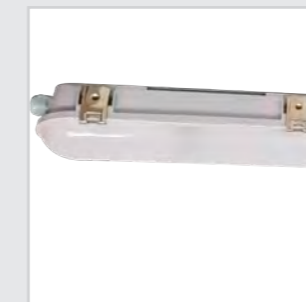

Cierre realizado a través de grapas de acero inoxidable para un cerramiento rápido, seguro y duradero.

Elevada hermeticidad



Gran estanqueidad IP65. Apta para interior con humedad y exteriores cubiertos.

Aplicaciones

- Almacenes
- Industria
- Aparcamientos y garajes
- Túneles
- Salas técnicas



Dimensiones

Referencias	Ancho (mm)	Largo (mm)	Alto (mm)	Peso (kg)
61TEC06-020		600		0,50
61TEC12-036	100	1220	85	1,00
61TEC15-054		1520		2,00

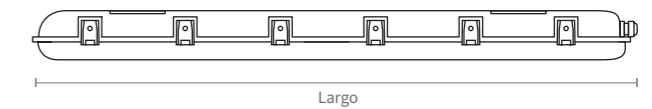

Fotometrías

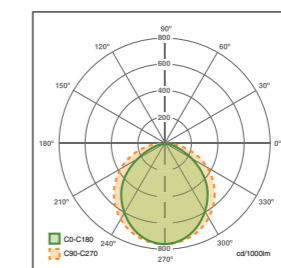

INDUSTRIAL **Tecah**

Referencia estándar	Potencia máxima* (W)	Temperatura de color (K)	Flujo luminoso** (lm)
61TEC06-020T40	20	4000	2400
61TEC06-020T60		6000	2520
61TEC12-036T40	36	4000	4320
61TEC12-036T60		6000	4536
61TEC15-054T40	54	4000	6480
61TEC15-054T60		6000	6804

Accesorios

61TECACC-SUS

Kit para instalación suspendida

**Características Mecánicas**

Cuerpo	Polycarbonato
Color	Gris claro
Acabado	Liso brillante
Difusor	PC opal con alta transmitancia
Disipador	Aluminio
Junta de estanqueidad	Silicona
Clips de cierre	Acero inoxidable
Fijación	Acero inoxidable
Índice de protección IP	65 / 66 (consultar)
Índice de protección IK	08
Instalación	Superficie* / Suspender*

Características Lumínicas

Tipo de LED	SMD2835
Temperatura de color del LED	4000K / 6000K
CRI	>80
Vida útil	>90.000 h
Eficacia del sistema	Hasta 126 lm/W (Opcional 145 lm/W bajo proyecto)
Temperatura de operación	-20°C a +40°C
Distribución de luz	Directa simétrica

Características Eléctricas

Tensión de alimentación	220-240 Vac
Frecuencia	50/60 Hz
Distorsión armónica	<10%
Factor de potencia	>0,90
Clase de aislamiento	Clase I
Conexión	Terminal push-in interna
Driver	Interno

Regulación y Control

On - off

DALI

*Mediante accesorios.

*Potencia máxima del modelo, ajustable a las necesidades del proyecto.

**Existe una tolerancia del +/- 7,5% en los valores de los flujos luminicos indicados.

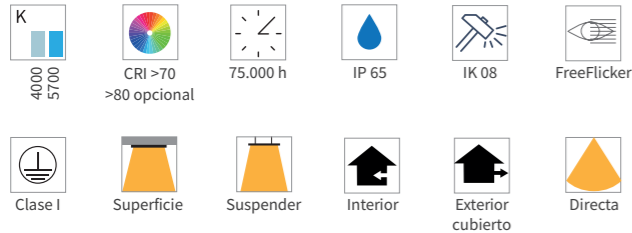

INDUSTRIAL Carter Pro

Campana de iluminación LED industrial con diseño novedoso, ultradelgado y muy ligera.

Especialmente creada para naves industriales, pudiendo instalarse mediante cáncamo o lira.

Diseño de carcasa con aletas para una excelente disipación del calor.

Con opción de sensor en la propia campana con detección hasta 14 metros de altura, que mediante un mando permite configurar el rango de detección, tiempo de espera y nivel de atenuación.

Posibilidad de incorporar un Kit de emergencia IP65 IK08 que incorpora una batería de larga vida LiFePO4 de 6000 mAh según proyecto.

Excelente disipación de calor

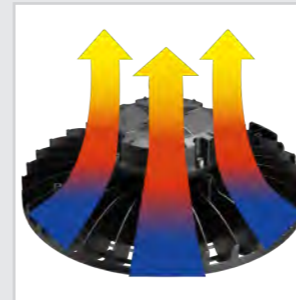

Su cuerpo fabricado en aluminio con aletas permite una alta disipación de calor, lo que alarga su vida útil.

Sensor de movimiento de alta sensibilidad



Posibilidad de incorporar en la propia campana un sensor con detección de hasta 14m de altura. Mediante el mando se puede configurar el rango de detección, tiempo de espera y nivel de atenuación.

Kit de emergencia



Posibilidad de añadir un Kit de emergencia IP65 IK08 que incorpora una batería de larga vida LiFePO4 de 6000mAh.

Óptica



Lente diseñada para dirigir el haz de luz y apantallar la luz respecto a la vertical y aumentar el confort visual.

Aplicaciones

- Almacenes
- Industria
- Estaciones
- Gimnasios
- Ferias

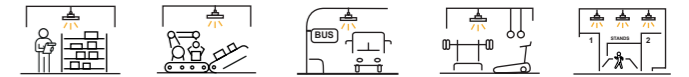

Dimensiones

Referencias	Ø Ext. (mm)	Alto (mm)	Peso (kg)
61CAPRO-100			
61CAPRO-150	341	185	3,2
61CAPRO-200			

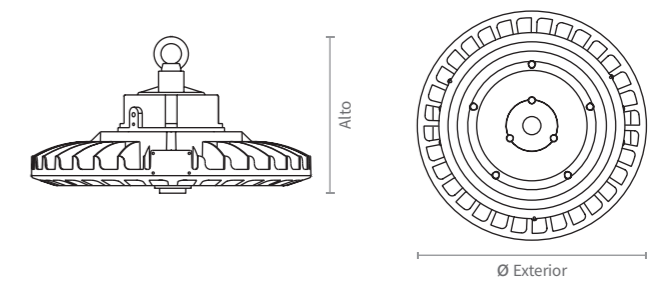

Fotometrías

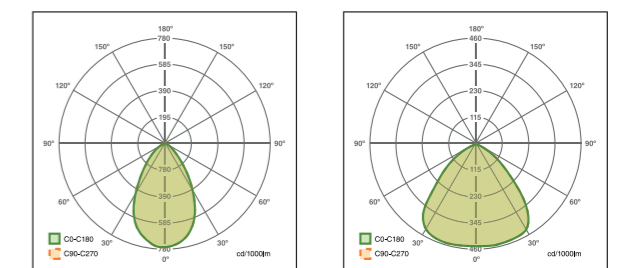

INDUSTRIAL **Carter Pro**

Referencia estándar	Potencia máxima* (W)	Temperatura de color (K)	Flujo luminoso** (lm)
61CAPRO-100T40	100	4000	15520
61CAPRO-100T57		5700	16000
61CAPRO-150T40	150	4000	23280
61CAPRO-150T57		5700	24000
61CAPRO-200T40	200	4000	31040
61CAPRO-200T57		5700	32000

Accesorios

61CAPACC-CAD1 / 61CAPACC-CAD5

Cadena de seguridad de acero inoxidable.
Disponible en 1m y 5m de largo



61CAPACC-LIRA

Soporte de lira ajustable $\pm 45^\circ$ de acero laminado.
226 x 56 x 150 mm



61CAPACC-REFL90

Reflector de policarbonato 90° Ø421 x 165 mm



61CAPACC-J1

Reflector de aluminio 120°
Posibilidad de color gris o negro Ø425 x 81 mm



61CAPACC-REFL-ALU90G/N

Reflector de aluminio 90°
Posibilidad de color gris o negro Ø393 x 81 mm



61CAPACC-SENSOR

Sensor de movimiento Ø52 x 20 mm



61CAPACC-MANDO

Mando para configuración de sensor



61CAPACC-EM

Kit de emergencia. Incluye mando para configuración
Ø427 x 133 x 75 mm

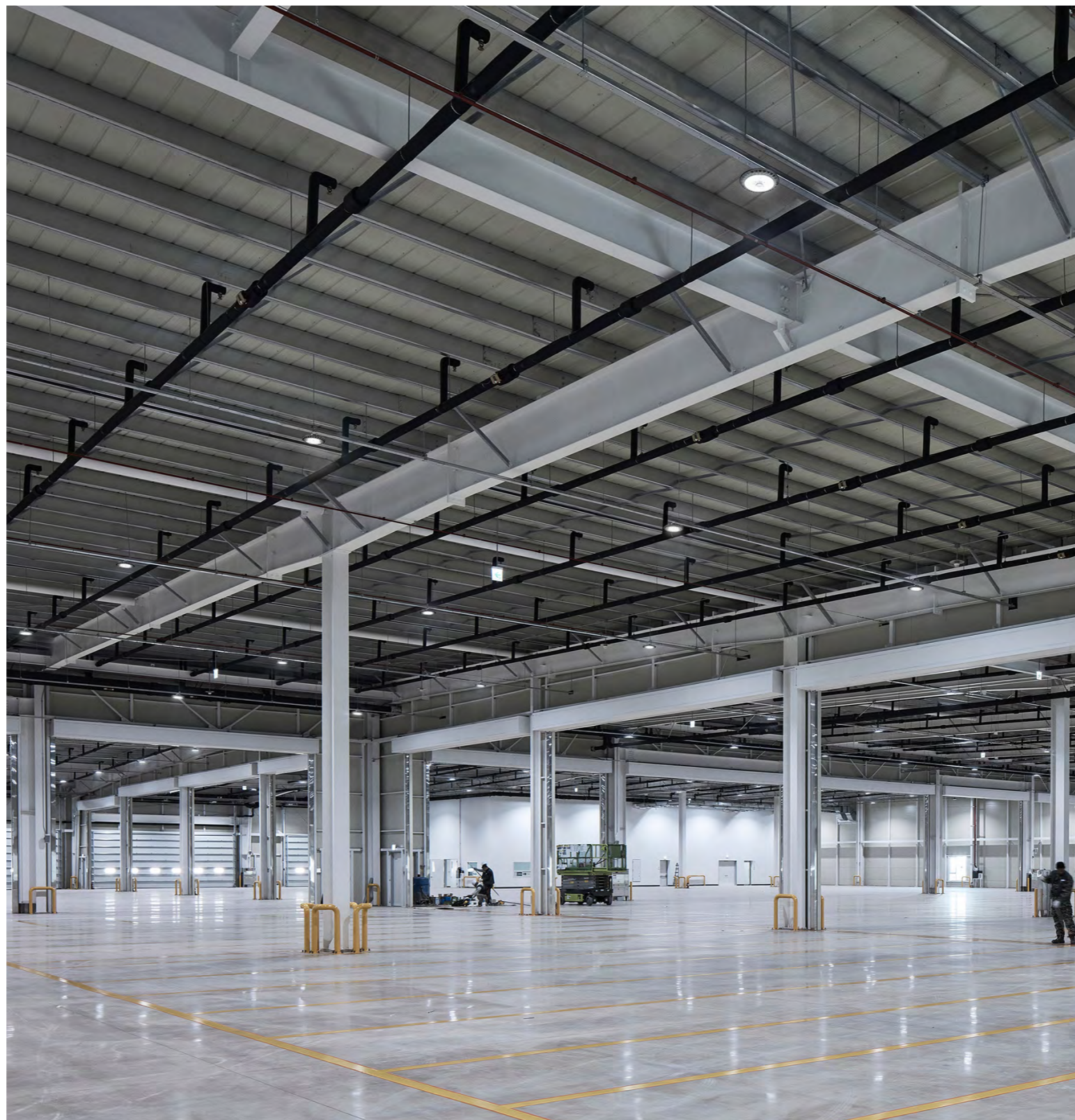
**Características Mecánicas**

Cuerpo	Fundición de aluminio
Color	Negro (RAL 9011)
Acabado	Texturizado
Óptica	Polycarbonato transparente
Disipador	Aluminio 1060
Índice de protección IP	65
Índice de protección IK	08
Instalación	Superficie* / Suspender*

Características Lumínicas

Tipo de LED	SMD2835
Temperatura de color del LED	4000K / 5000K
CRI	>70 (>80 opcional)
Vida útil	>75.000 h
Eficacia del sistema	Hasta 160 lm/W
Temperatura de operación	-30°C a +50°C
Distribución de luz	Directa simétrica

Características Eléctricas

Tensión de alimentación	220-240 Vac
Frecuencia	50/60 Hz
Factor de potencia	>0,90
Clase de aislamiento	Clase I / Clase II opcional
Driver	Interno

Regulación y Control

On - off / DALI	
Solo sensor de movimiento (solo en versión on / off)	
Kit de emergencia	

*Mediante accesorios.

*Potencia máxima del modelo, ajustable a las necesidades del proyecto.
**Existe una tolerancia del +/- 7,5% en los valores de los flujos luminicos indicados.

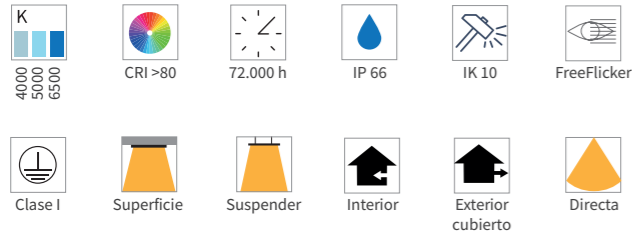

INDUSTRIAL Maher

Luminaria estanca de excelentes prestaciones optimizada con materiales de alta calidad, como el GRP (plástico reforzado con fibra de vidrio), que le aporta una gran resistencia. De acuerdo con sus grados de IP e IK, MAHER puede ser ampliamente utilizada para espacios con ambientes polvorientos y húmedos, y para aplicaciones en las que se requiere un alto índice de impacto IK.

Gracias a su bandeja anclada en el reflector, la instalación se realiza de manera rápida y sin riesgo de dañar el LED.

Posibilidad de incorporar Kit de emergencia de 3 horas y sensor de movimiento.

LCA certificate.

ENEC.

Apertura y cierre con clip



Apertura y cierre sin necesidad de herramientas gracias al diseño de su clip.

Fácil reemplazo de PCB

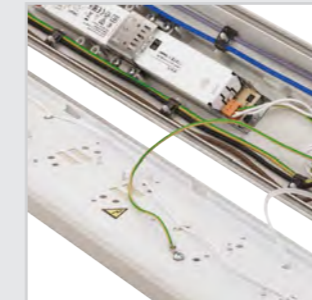

Sencillo acceso al driver y fácil reemplazo de la PCB.

Conector con clema



Cable de seguridad para evitar que caigan la PCB y difusor en la instalación.

Conexión continua



Conector tipo clema rápida.

Aplicaciones

- Almacenes
- Industria
- CPD (Centro Procesado Datos)
- Aparcamientos y garajes
- Salas técnicas



Dimensiones

Referencias	Ancho (mm)	Largo (mm)		Alto (mm)	Peso (kg)
		A	B		
61MAHPC12	102	1185	700 ± 78	90	2,0
61MAHPC15		1477	1000 ± 78		

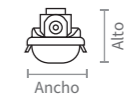
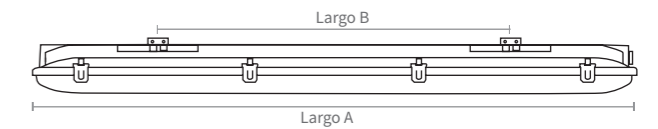

Fotometrías

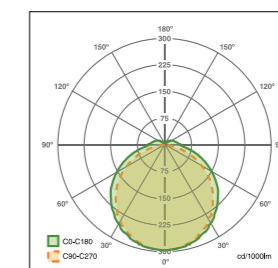

INDUSTRIAL **MaHer**

Referencia estándar	Potencia máxima* (W)	Temperatura de color (K)	Flujo luminoso** (lm)
61MAHPC12-019840	19	4000	2700
61MAHPC12-023840	23		3400
61MAHPC12-027840	27		4100
61MAHPC12-032840	32	4000	4800
61MAHPC15-025840	25		3800
61MAHPC15-032840	32		4800
61MAHPC15-038840	38		5700
61MAHPC15-044840	44		6700

Accesorios

61MAHACC-SUS

Kit para instalación suspendida



*Posibilidad de alcanzar hasta 90W bajo proyecto

**Existe una tolerancia del +/- 7,5% en los valores de los flujos luminicos indicados.

Características Mecánicas

Cuerpo	GRP (Plástico reforzado con fibra de vidrio)
Color	Gris claro
Acabado	Liso brillante
Difusor	Opal, PMMA (opcional) transmisión de luz 90%
Disipador	Aluminio
Junta de estanqueidad	Espuma de silicona inyectada
Clips de cierre	Acero inoxidable
Fijación	Acero inoxidable
Índice de protección IP	66 (opcional IP67)
Índice de protección IK	10
Instalación	Superficie / Suspender*

Características Lumínicas

Tipo de LED	SMD2835
Temperatura de color del LED	4000K (5000K / 6500K opcional)
CRI	>80
Vida útil	>72.000 h
Eficacia del sistema	Hasta 152 lm/W
Temperatura de operación	-25°C a +45°C
Distribución de luz	Directa simétrica

Características Eléctricas

Tensión de alimentación	220-240 Vac
Frecuencia	50/60 Hz
Distorsión armónica	<10%
Factor de potencia	>0,90
Clase de aislamiento	Clase I
Conexión	Terminal push-in interna
Driver	Interno

Regulación y Control

On - off / DALI
Posibilidad de instalar sensor de presencia
Posibilidad de instalar Kit de emergencia

*Mediante accesorios.



4000 5000 6500	CRI >80 >90 opcional	50.000 h	IP 65	IK 10	FreeFlicker
Clase I	Superficie	Suspender	Interior	Exterior cubierto	Directa / Asimétrica



INDUSTRIAL Dream

La luminaria industrial DREAM destaca por su larga vida útil de más de 50.000 horas y una instalación flexible que permite adaptarse a cualquier entorno industrial, garantizando una iluminación eficiente y duradera.

Resistencia a los impactos IK10.

Cuenta con distribución de luz directa de 120° con difusor o 30°, 60° y 90° con lentes simétricas que, junto a unas ópticas asimétricas y doble asimétrica de 25°, la dotan de una versatilidad para adaptarse a cualquier instalación de entre 3 y 20 metros de altura.

Puede instalarse individualmente o de manera continua, para lo que incorpora cableado de paso y conectores en ambos extremos.

Fácil reemplazo de PCB



Sencillo acceso al driver y fácil reemplazo de la PCB. Conector tipo clema rápida.

Cuerpo de aluminio



Cuerpo y tapas de aluminio que le confieren una mayor resistencia IK10.

Clip de apertura y cierre



Apertura y cierre sin necesidad de herramientas gracias al diseño de su clip.

Ángulos de apertura

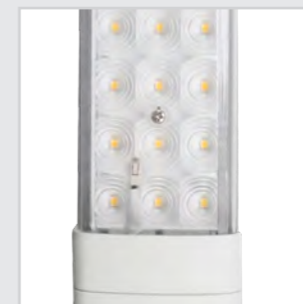

Diferentes ópticas de apertura para cumplir cualquier requerimiento con alturas de 3 a 20 metros.

Conexión continua



Conexión continua con cable de AC de 3/5 hilos.

Emergencia / presencia



Posibilidad de incorporar Kit de emergencia y/o sensor de presencia en la luminaria.

Aplicaciones

- Almacenes
- Industria
- CPD (Centro Procesado Datos)
- Aparcamientos y garajes
- Salas técnicas



Dimensiones

Referencias	Ancho (mm)	Largo (mm)	Alto (mm)	Peso (kg)
61DREAM12	78,6	1154	78,6	2,50
61DREAM15	78,6	1454	78,6	2,80



INDUSTRIAL Dream

Óptica

Referencia estándar	Potencia máxima* (W)	Temperatura de color (K)	Flujo luminoso** (lm)
61DREAM12-043840OP		4000	6075
61DREAM12-043850OP	43	5000	6257
61DREAM12-043865OP		6500	6450
61DREAM15-070840OP		4000	9889
61DREAM15-070850OP	70	5000	10185
61DREAM15-070865OP		6500	10500

Difusor opal

Referencia estándar	Potencia máxima* (W)	Temperatura de color (K)	Flujo luminoso** (lm)
61DREAM12-043840DO		4000	6480
61DREAM12-043850DO	43	5000	6674
61DREAM12-043865DO		6500	6880
61DREAM15-070840DO		4000	10548
61DREAM15-070850DO	70	5000	10864
61DREAM15-070865DO		6500	11200

*Potencia máxima del modelo, ajustable a las necesidades del proyecto. Para potencias mayores consultar.
 **Existe una tolerancia del +/- 7,5% en los valores de los flujos lumínicos indicados.



Accesorios

- 61DREAMACC-SUP

Kit de fijación en superficie
(requiere 2 unidades)

- 61DREAMACC-SUS

Kit de suspensión con cable de acero
(requiere 2 unidades)

- 61DREAMACC-SUSC

Kit de suspensión con cadena
(requiere 2 unidades)

- 61DREAMACC-ANG

Kit de soporte con ángulo ajustable

- 61DREAMACC-J1

Junta impermeable IP65 PC



- 61DREAMACC-J2

Junta impermeable IP65 hierro níquel

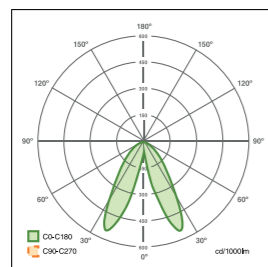
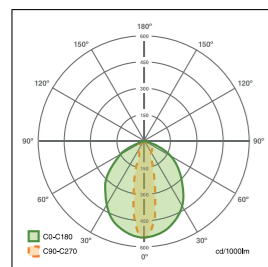
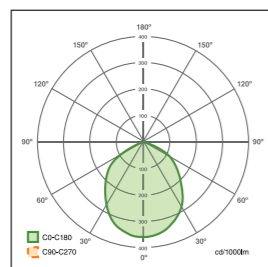
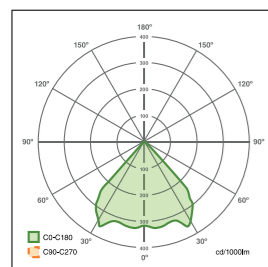
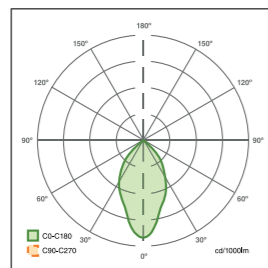
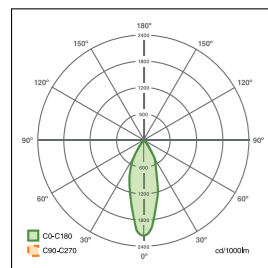

INDUSTRIAL Dream

Fotometrías



Kit de emergencia

Función de autotest	Sí
Temperatura de funcionamiento	0°C / +40°C
Humedad de funcionamiento	10% / 90% RH
Tiempo de carga	<12 h
Tiempo de cambio a modo de emergencia	<0,3 segundos
Potencia en modo de emergencia	Ajustable 3W / 5W / 7W / 10W

Sensor de presencia (opciones)

Sensibilidad	100% / 75% / 50% / 10%
Nivel de luminosidad	Desactivado / 50 lux / 10 lux / 2 lux
Tiempo de espera sin detectar presencia	5 seg. / 90 seg. / 5 min. / 15 min.

Características Mecánicas

Cuerpo	Aluminio
Color	Blanco (RAL9003)
Acabado	Texturizado
Difusor / Óptica	PC opal / PMMA transparente
Disipador	Aluminio
Índice de protección IP	65
Índice de protección IK	10
Instalación	Superficie / Suspender*

Características Lumínicas

Tipo de LED	SMD2835
Temperatura de color del LED	4000K / 5000K / 6500K
CRI	>80 (>90 opcional)
Vida útil	>50.000 h
Eficacia del sistema	Hasta 160 lm/W
Temperatura de operación	-20°C a +40°C
Distribución de luz	Asimétrica 25°, Doble asimétrica 25°, Directa simétrica (30°, 60° y 90°) / 120° Difusor opal

Características Eléctricas

Tensión de alimentación	220-240 Vac
Frecuencia	50/60 Hz
Distorsión armónica	<10%
Factor de potencia	>0,90
Clase de aislamiento	Clase I
Driver	Interno

Regulación y Control

On - off / DALI
Sensor de presencia
Kit de emergencia

*Mediante accesorios

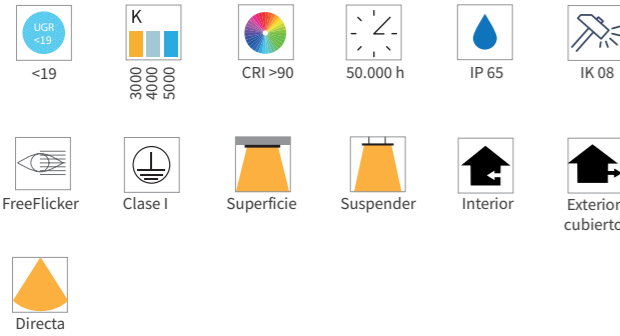

INDUSTRIAL **Nut Little**

Luminaria estanca robusta de fácil instalación. Gracias a su alto flujo y diseño óptico, es perfecta para colocar tanto adosada como suspendida, pudiendo instalarse mediante cáncamo o lira y mantener un alto confort visual.

Su reflector y diseño óptico favorece el antideslumbramiento. Cuerpo de aluminio y gran calidad.

Reflector antideslumbramiento

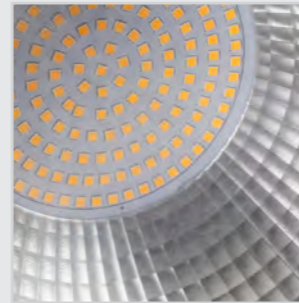

Reflector antideslumbramiento con un diseño óptico avanzado para un control preciso y uniforme de la luz.

Excelente disipación de calor



Cuerpo fabricado en aluminio de alta calidad con aletas para permitir una alta disipación de calor, lo que alarga su vida útil.

Aplicaciones

- Almacenes
- Industria
- Aparcamientos y garajes
- Aeropuertos

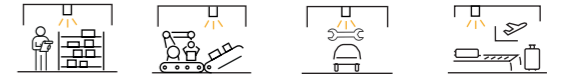

Dimensiones

Referencias	Ø Ext. (mm)	Alto (mm)	Peso (kg)
61NUTLIT65-035	160	200	3,5
61NUTLIT65-050			

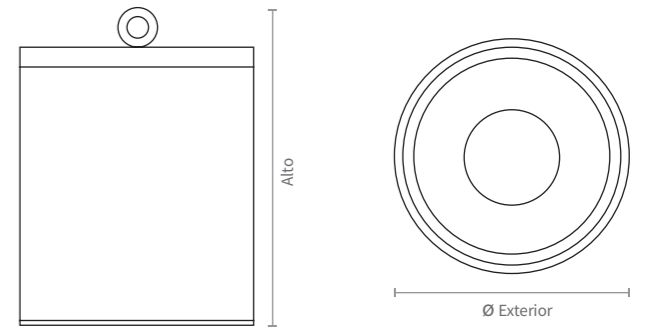

Fotometrías

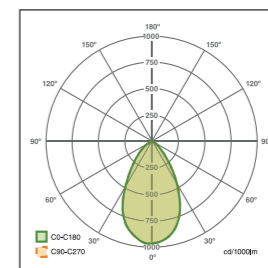

INDUSTRIAL Nut Little

Referencia estándar	Potencia máxima* (W)	Temperatura de color (K)	Flujo luminoso** (lm)
61NUTLIT65-035T30		3000	3150
61NUTLIT65-035T40	35	4000	3325
61NUTLIT65-035T50		5000	3500
61NUTLIT65-050T30		3000	4500
61NUTLIT65-050T40	50	4000	4750
61NUTLIT65-050T50		5000	5000

Accesorios

61NUTLITACC-SUS

Kit para instalación suspendida



Características Mecánicas

Cuerpo	Aluminio
Color	Blanco/ Negro
Acabado	Texturizado
Óptica	Vidrio templado
Disipador	Aluminio
Reflector	Aluminio
Índice de protección IP	65
Índice de protección IK	08
Instalación	Superficie / Suspender*

Características Lumínicas

Tipo de LED	SMD
Temperatura de color del LED	3000K / 4000K / 5000K
CRI	>90
Vida útil	>50.000 h
Eficacia del sistema	Hasta 100 lm/W
Temperatura de operación	-20°C a +40°C
Distribución de luz	Directa simétrica
UGR	<19

Características Eléctricas

Tensión de alimentación	220-240 Vac
Frecuencia	50/60 Hz
Distorsión armónica	<10%
Factor de potencia	>0,90
Clase de aislamiento	Clase I
Driver	Interno

Regulación y Control

On - off

DALI

*Mediante accesorios

*Potencia máxima del modelo, ajustable a las necesidades del proyecto.

**Existe una tolerancia del +/- 7,5% en los valores de los flujos lumínicos indicados.



- UGR <19
- K 3000, 4000, 5000
- CRI >90
- 50.000 h
- IP 65
- IK 08
- FreeFlicker
- Clase I
- Superficie
- Suspende
- Interior
- Exterior cubierto
- Directa

INDUSTRIAL **Nut**

Luminaria estanca robusta de fácil instalación.

Gracias a su alto flujo y diseño óptico, es perfecta para colocar en grandes alturas, pudiendo instalarse mediante cáncamo o lira.

Su diseño óptico hace que la luz sea más precisa y uniforme y su cuerpo de aluminio de alta calidad permite tener una vida útil más duradera.

Reflector antideslumbramiento

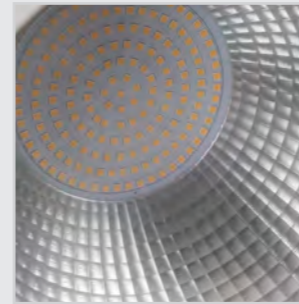

Reflector antideslumbramiento con un diseño óptico avanzado para un control preciso y uniforme de la luz.

Excelente disipación de calor



Cuerpo fabricado en aluminio de alta calidad con aletas para permitir una alta disipación de calor, lo que alarga su vida útil.

Rejilla de seguridad



Posibilidad de incorporar rejilla para dotarlo de una protección especial en las instalaciones que lo requieran.

Aplicaciones

- Almacenes
- Aparcamientos y garajes
- Industria
- Aeropuertos

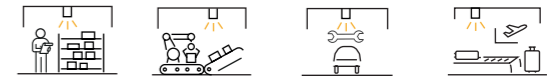

Dimensiones

Referencias	Ø Ext. (mm)	Alto (mm)	Peso (kg)
61NUT65-075	235	220	5,2
61NUT65-100			
61NUT65-120	275	260	7,2
61NUT65-150			

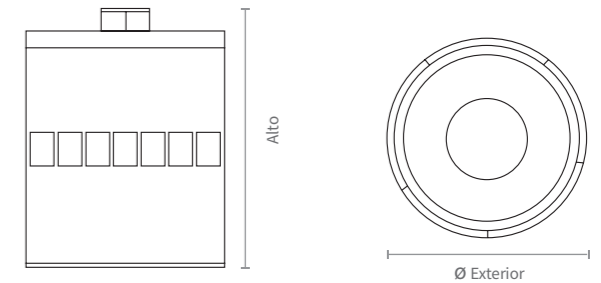

Fotometrías

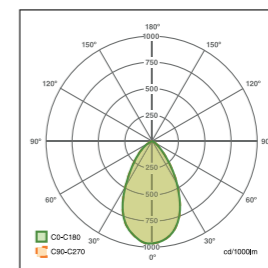

INDUSTRIAL Nut

Referencia estándar	Potencia máxima* (W)	Temperatura de color (K)	Flujo luminoso** (lm)
61NUT65-075T30	75	3000	7614
61NUT65-075T40		4000	7877
61NUT65-075T50		5000	8082
61NUT65-100T30	100	3000	10152
61NUT65-100T40		4000	10503
61NUT65-100T50		5000	10776
61NUT65-120T30	120	3000	12973
61NUT65-120T40		4000	13468
61NUT65-120T50		5000	13774
61NUT65-150T30	150	3000	16216
61NUT65-150T40		4000	16835
61NUT65-150T50		5000	17218

Accesorios

61NUTACC-SUS

Kit para instalación suspendida



Características Mecánicas

Cuerpo	Aluminio
Color	Blanco / Negro
Acabado	Texturizado
Óptica	Vidrio templado
Disipador	Aluminio
Reflector	Aluminio
Índice de protección IP	65
Índice de protección IK	08
Instalación	Superficie / Suspender*

Características Lumínicas

Tipo de LED	SMD
Temperatura de color del LED	3000K / 4000K / 5000K
CRI	>90
Vida útil	>50.000 h
Eficacia del sistema	Hasta 115 lm/W
Temperatura de operación	-20°C a +40°C
Distribución de luz	Directa simétrica
UGR	<19

Características Eléctricas

Tensión de alimentación	220-240 Vac
Frecuencia	50/60 Hz
Distorsión armónica	<10%
Factor de potencia	>0,90
Clase de aislamiento	Clase I
Driver	Interno

Regulación y Control

On - off

DALI

*Mediante accesorios.

*Potencia máxima del modelo, ajustable a las necesidades del proyecto.

**Existe una tolerancia del +/- 7,5% en los valores de los flujos lumínicos indicados.

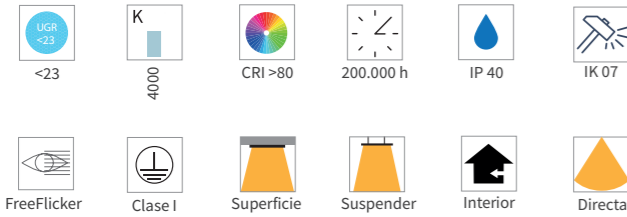

INDUSTRIAL Koba

Luminaria industrial Koba está diseñada para ofrecer un rendimiento superior en entornos exigentes como almacenes, instalaciones logísticas, industrias o centros deportivos. Su cuerpo de aluminio garantiza una eficiente disipación de calor, lo que prolonga su vida útil y asegura un funcionamiento continuo y seguro. Fácil instalación suspendida o adosada.

Su diseño funcional ofrece una iluminación uniforme y de alta calidad, gracias a su LED de alta eficiencia y reflector ultrabrillante. Además, su difusor PC refuerza la durabilidad y resistencia del producto.

Con la opción de óptica microprismática se consigue un gran apantallamiento directo de la fuente de luz, lo que proporciona una iluminación sin deslumbramientos, ideal para crear ambientes visualmente cómodos.

Diseño cuidado



Su diseño longitudinal y su cuerpo de extrusión de aluminio no solo garantizan un rendimiento óptimo y una mayor durabilidad, sino que también aportan un toque moderno y elegante.

Alta eficiencia

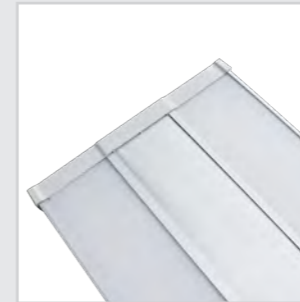

Equipada con difusores PC blanco (disponible con estructura microprismática) y un LED de alta eficiencia. Esta luminaria ofrece una iluminación potente y de alta calidad, garantizando una excelente uniformidad en cualquier entorno.

Diferentes instalaciones



Instalación ultrarrápida suspendida o en superficie.

Baja temperatura de funcionamiento



Baja temperatura de funcionamiento, lo que la hace extremadamente versátil en diferentes condiciones de funcionamiento, ya sean fáciles o difíciles y aumentando significativamente su vida útil y la eficacia.

Aplicaciones

- Centros deportivos
- Industria
- Almacenes y logística



Dimensiones

Referencias	Ancho (mm)	Largo (mm)	Alto (mm)	Peso (kg)
61KOB-10		560		2,20
61KOB-15	270	620	65	2,43
61KOB-20		700		3,00

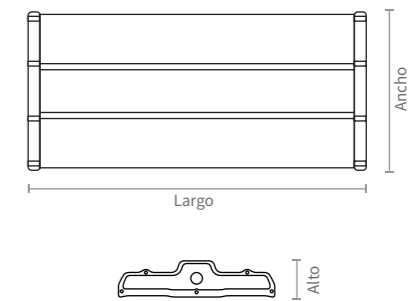

Fotometrías

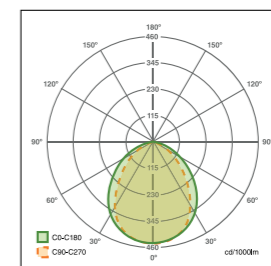

INDUSTRIAL **Koba**

Referencia estándar	Potencia máxima (W)	Temperatura de color (K)	Flujo luminoso** (lm)
61KOB-100840	100		12000
61KOB-150840	150	4000	18000
61KOB-200840	200		24000

Accesorios

61KOBACC-CAD

Cadena de acero inoxidable para montaje suspendido



Características Mecánicas

Cuerpo	Aluminio
Color	Gris
Acabado	Liso
Difusor	PC
Índice de protección IP	40
Índice de protección IK	07
Instalación	Superficie* / Suspende*

Características Lumínicas

Tipo de LED	SMD2835
Temperatura de color del LED	4000K
CRI	>80
Vida útil	>50.000 h (L70)
Eficacia del sistema	Hasta 120 lm/W
Temperatura de operación	-25°C a +45°C
Distribución de luz	Directa simétrica
UGR	<23

Características Eléctricas

Tensión de alimentación	220-240 Vac
Frecuencia	50/60 Hz
Factor de potencia	>0,9
Clase de aislamiento	Clase I
Driver	Interno

Regulación y Control

On - off

DALI

*Mediante accesorios.

*Potencia máxima del modelo, ajustable a las necesidades del proyecto.

**Existe una tolerancia del +/- 7,5% en los valores de los flujos luminicos indicados.

TECHOS INTEGRADOS Y ABSORBENTES ACÚSTICOS

Sabemos que los techos no son solo una parte estética, sino esenciales para la funcionalidad y el bienestar de los espacios. Nuestras soluciones modulares, ya sean metálicas o de madera, permiten integrar la iluminación y otras instalaciones de manera apropiada, mejorando la acústica y facilitando el mantenimiento.

Diseñamos techos que cumplen con altos estándares de absorción acústica, creando ambientes silenciosos y confortables, ideales para oficinas y auditorios donde la acústica es clave para el rendimiento y la concentración. Además, nuestros sistemas permiten un fácil desmontaje para acceso a las instalaciones.

Ofrecemos una amplia gama de acabados personalizables que se adaptan a interiores y exteriores, con soluciones que combinan diseño y funcionalidad, asegurando resistencia a la intemperie y un alto rendimiento acústico.

Con nuestros paneles fonoabsorbentes, cada espacio se transforma en un refugio de silencio y luz, promoviendo bienestar y productividad. Estos paneles aportan además un componente estético que colabora en una imagen corporativa y/o diferenciadora.



TECHOS INTEGRADOS Y ABSORCIÓN ACÚSTICA



TECHOS METÁLICOS 242



TECHOS DE MADERA 246



ABSORCIÓN ACÚSTICA 250

Techos y Acústica

Desde Artesolar, además de la iluminación diseñamos, fabricamos y suministramos sistemas de techos metálicos, de madera y elementos de absorción acústica, así como la integración completa dentro de estos elementos de las diferentes instalaciones necesarios en cada proyecto.





A2-s1d0

Suspender

Interior

TECHO Metálico

Los Techos metálicos se adaptan a las diferentes necesidades de cada proyecto. Se desarrollan a propósito para poder cumplir con las especificaciones del mismo.

La integración de la iluminación y otras instalaciones es fundamental para los espacios que ocupan.

Existen en diferentes medidas, acabados, perforaciones o colores a elegir.

El sistema de anclaje del techo, las dimensiones y otras características son totalmente personalizables.

La instalación es fácil y su desmontaje para labores de mantenimiento y reparación es muy sencillo.

Fácil instalación

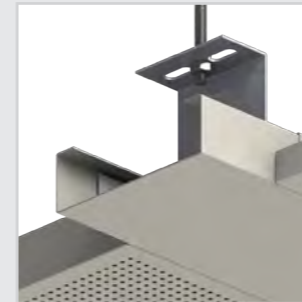

Instalación sencilla mediante perfiles ocultos o vistos, paneles con engarces que aseguran su estabilidad y suspensiones con varillas.

Fácil desmontaje



Todos nuestros techos son desmontables, facilitando la modificación de instalaciones y el mantenimiento.

Integraciones

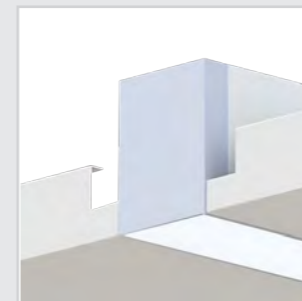

Permite incluir en el techo, además de las luminarias integradas, diferentes instalaciones como clima, seguridad, PCI, etc.

Diseño

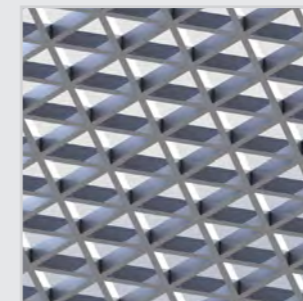

Diseño innovador adaptado a las nuevas tendencias.

Aplicaciones

- Comercios
- Hoteles
- Hospitales / Salas blancas
- Industria
- Oficinas

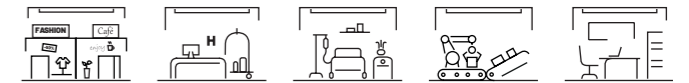

Dimensiones

Referencias	Ancho* (mm)	Largo* (mm)	Alto (mm)	Peso (kg/m ²)
TCH-MET	300	1200	30/40	7/10
TCH-MET	600	600		

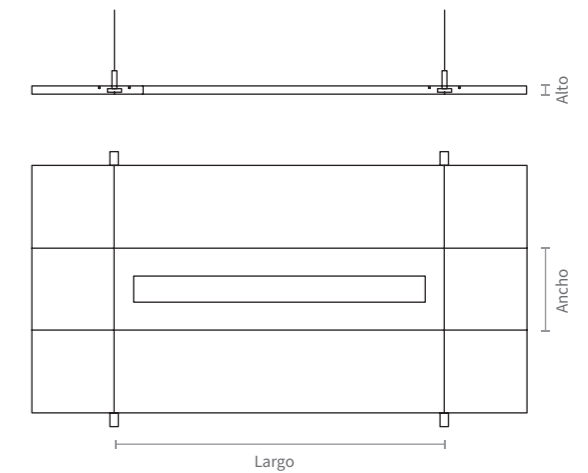

* Medida máxima de plancha. Consultar otras medidas según proyecto.

TECHO **Metálico**

Opciones de techo metálico

Perfilería VISTA

- T-15
- T-24
- T-Canal
- T-30
- Perfil 100 / 150 / 200
- Nudos
- T-15 Alu

Perfilería OCULTA

- Clip-IN 600 / 1200
- Hookon
- Perfil 100 invertido
- T-30 Oculto 600 / 1200
- Techo salas blancas

Techo con luminaria INTEGRADA



RAL 9010



RAL 9006



RAL 9003

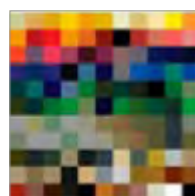

RAL a elegir



Características

Dimensiones	600 x 600 / 1200 x 300 mm
Acabado	Post pintado RAL a elegir
Mecanización	Diferentes perforaciones*
Perfil soporte	Acero o aluminio
Sistema de montaje	Perfil visto / Perfil oculto lamas
Aislamiento acústico	Velo negro termoadherido en la cara oculta del panel cuando estos son perforados $aw = 0,75 / nrc = 0,70$
Modulación	Según proyecto
Clasificación al fuego	A2s1d0
Suspensión	Mediante varillas roscadas M-6 tuercas y contratuercas

Perforaciones

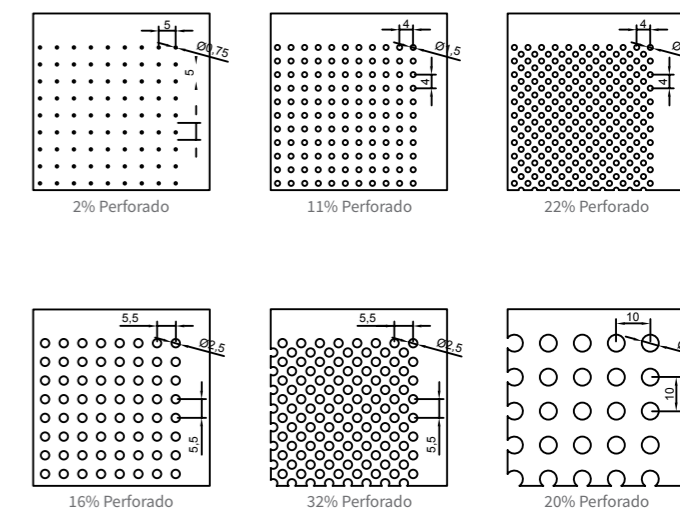

*Diferentes opciones de acabado y perforaciones personalizadas bajo proyecto.



TECHO Madera

Los Techos de madera de Artesolar permiten crear espacios confortables y con calidez propios del color y la textura de la madera.

Estos techos también se ajustan a las diferentes necesidades de cada proyecto, son personalizables y adaptables.

Existen diferentes medidas y acabados de madera en melamina o en chapa de madera natural barnizada, proporcionando distintas soluciones.

Todos los techos de madera son registrables para labores de mantenimiento.

Instalación sencilla

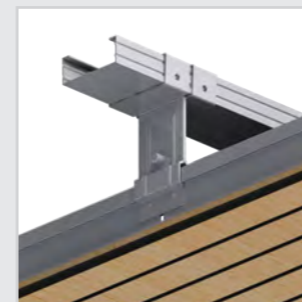

Fácil instalación mediante perfiles ocultos o vistos, paneles con engarces que aseguran su estabilidad.

Fácil desmontaje



Todos nuestros techos son desmontables, facilitando la modificación de instalaciones y el mantenimiento.

Integraciones

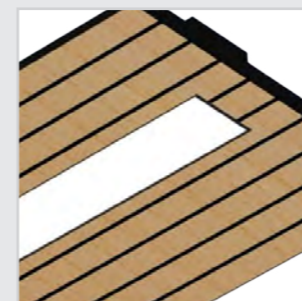

Además de las luminarias integradas, permite incluir en el techo diferentes instalaciones como clima, seguridad, PCI, etc.

Variedad de lamas

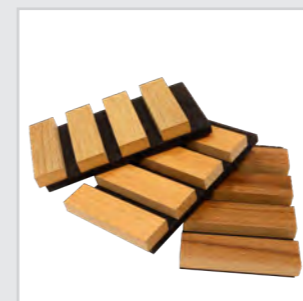

Existen diferentes tipos de lamas adaptables a cada proyecto en tamaño y color, tanto en melamina como chapado en madera barnizada.

Aplicaciones

- Comercios
- Hoteles
- Oficinas
- Restauración
- Vestíbulos



Dimensiones

Referencias	Ancho mínimo* (mm)	Largo** (mm)	Alto (mm)	Entre lamas* (mm)	Peso (kg/m ²)
TCH-MAD-LAM	22	2400	22	22	20/22
TCH-MAD-CON	19		300	19	19/21

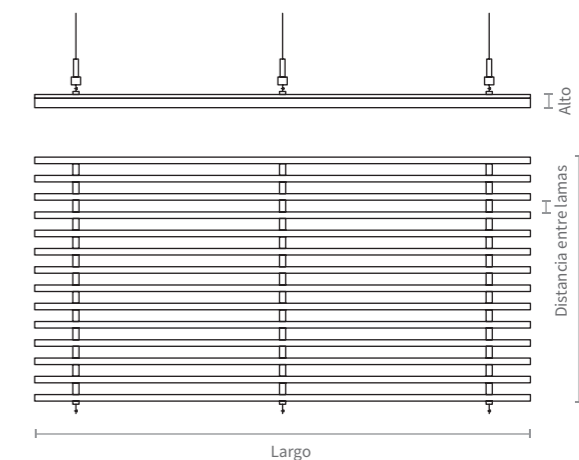

* Según proyecto.

** Medida máxima de plancha. Consultar otras medidas según proyecto.

TECHO Madera

Opciones de techo de madera

LAMAS

- Horizontales
- Verticales
- Rejillas

CONTINUOS

- Perfilera vista
- Perfilera oculta
- Perfilera oculta acústica
- Paredes
- Paredes acústicas

Acabados

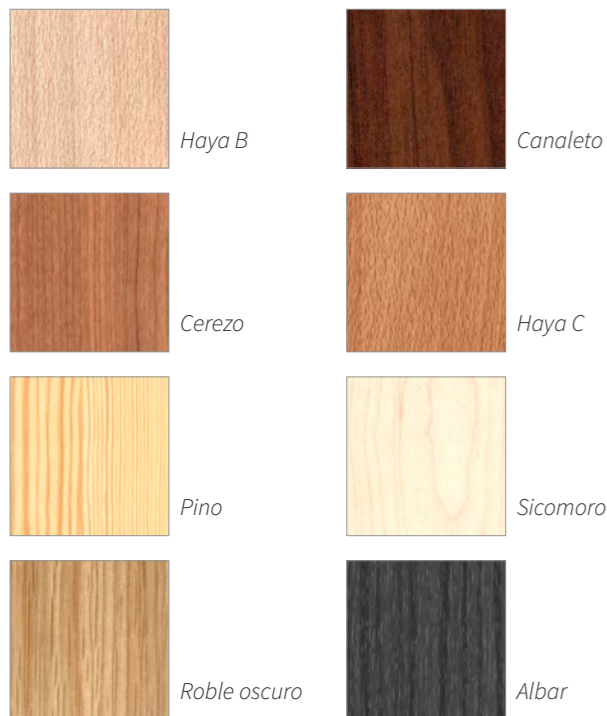

Características

Dimensiones	Largo 2400m por varias medidas
Acabado	Melamina o madera natural
Mecanización	Diferentes opciones
Perfil	Visto / oculto
Sistema de montaje	Mediante apoyo o engarces
Clasificación al fuego	Bs1d0
Modulación	Empotrar

Perforaciones

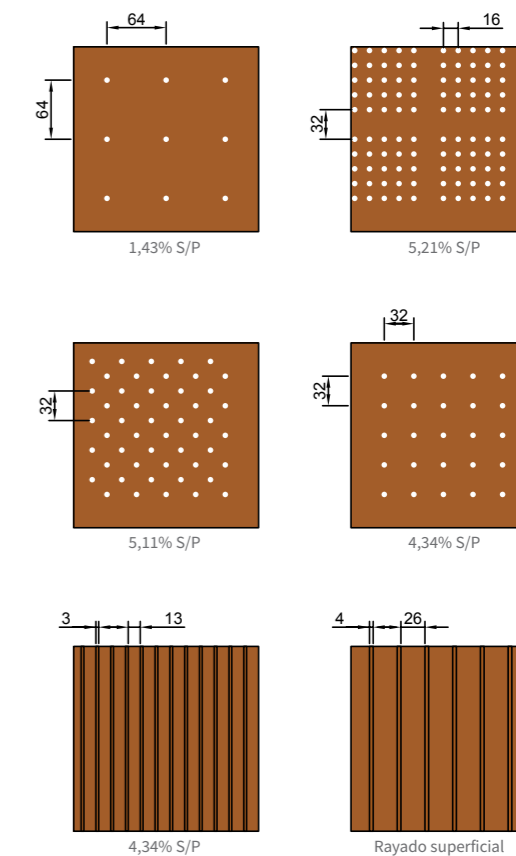

* Opciones bajo proyecto.



Absorción Acústica

Reverberación es el fenómeno acústico que se produce cuando un sonido incide en las paredes y objetos de un recinto.

Para poder cuantificar la reverberación utilizamos el tiempo transcurrido para bajar el valor inicial en 60 dB desde que se desactiva la fuente del sonido. Mediante la "fórmula de Sabine" conseguimos saber este dato que se refleja en el Estudio Acústico y se mide en segundos.

Mejorar los espacios habitables en este aspecto optimiza el rendimiento de las personas y disminuye el estrés y la fatiga.

Además de ganar en confort acústico, los elementos de absorción crean espacios diferentes, integradores y modernos, pudiendo añadir elementos adicionales que hacen estancias más confortables.

Fácil instalación

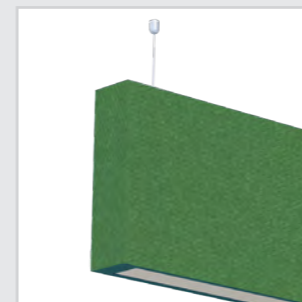

Instalación sencilla mediante cables o adhesivo de montaje.

Confort acústico

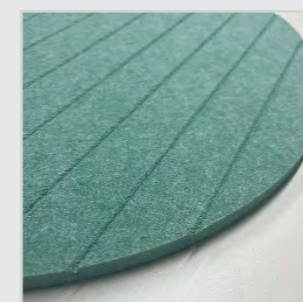

Los elementos de absorción acústica mejoran el confort de los espacios.

Integraciones



Luminarias acústicas que resuelven la iluminación y la absorción acústica a la vez.

Variedad / Diseño

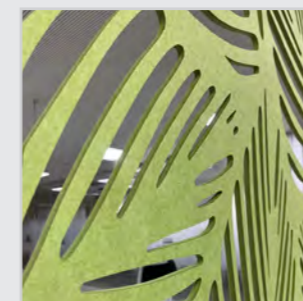

Capacidad de diseño cumpliendo con la estética buscada y reduciendo el problema del ruido en el mismo elemento.

Aplicaciones

- Comercios
- Hoteles
- Oficinas
- Restauración
- Vestíbulos



Dimensiones

Referencias	Ancho* (mm)	Largo* (mm)	Alto (mm)	Peso (kg/m ²)
ACU-PET	1200	2400	9 / 18	1,7 / 3,4
ACU-FIB			25 / 50	2,89 / 5,3

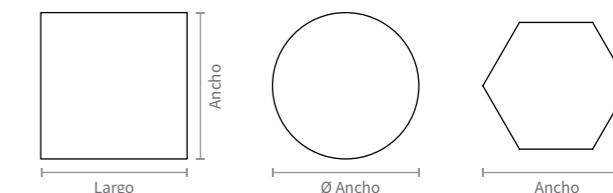

Absorción acústica

Aunque no hay normativa específica a cumplir, desde Artesolar realizamos los estudios acústicos y acondicionamos las salas a los niveles referentes según su uso.

Restaurantes	1,00 sg
Escuelas	1,2 sg
Auditorio	1,8 - 2,5 sg
Oficinas	<0,75 sg
Salas de reuniones	<0,60 sg

* Medida máxima de plancha. Consultar otras medidas según proyecto.

Absorción Acústica

Opciones de absorción acústica

PET

- Rejilla PET
- Circular PET
- Cuadrado PET
- Perfilera oculta PET
- T-15 PET
- Celosía suspendida

FIBRA MINERAL

- Baffle TELA
- Circular TELA
- Cuadrado TELA
- Poligonal TELA
- Revestimiento pared

Acabados en PET



Acabados en TELA

Tratamiento personalizado según proyecto.



Características

Dimensiones	Máximo 1200 x 2400 mm
Acabado	Opciones a elegir*
Mecanización	Permite añadir logos y formas diferentes
Sistema de montaje	Perfil visto
Clasificación al fuego	Bs1d0
Modulación	Superficie /Empotrar / Suspender

Absorción acústica

PET

FRECUENCIA (Hz)	125	250	500	1000	2000	4000
TIEMPO DE REVERBERACIÓN (s)	0,05	0,1	0,2	0,4	0,65	0,75

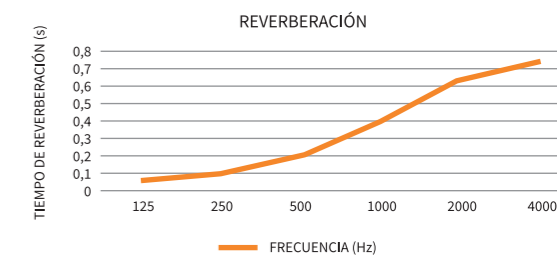

FIBRA MINERAL

FRECUENCIA (Hz)	125	250	500	1000	2000	4000
TIEMPO DE REVERBERACIÓN (s)	0,25	0,81	1	1	1	0,94

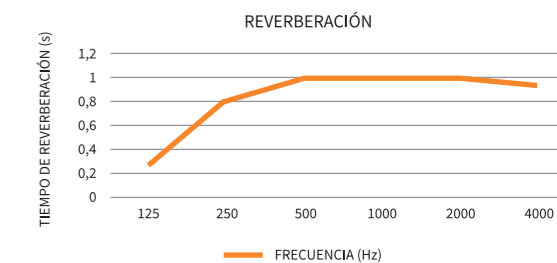

* Opción bajo proyecto.

SISTEMAS DE CONTROL  **LUTRON**

La luz tiene un impacto directo en el bienestar de las personas. Nuestros sistemas de control no solo buscan optimizar el uso de la energía, sino también mejorar la calidad de vida, adaptándose a los ritmos biológicos del ser humano y creando entornos que favorecen el confort, el bienestar y la productividad.

Desde la regulación de la iluminación hasta el control de cortinas, nuestras soluciones automatizan y personalizan la luz de acuerdo con las necesidades del espacio y de las personas que lo habitan. Estos sistemas permiten ajustar la intensidad y la tonalidad de la luz a lo largo del día, simulando los ritmos naturales para mejorar el estado de ánimo y el rendimiento. Además, son compatibles con tecnologías domóticas avanzadas, ofreciendo comodidad y control remoto.

Al integrar la tecnología con el bienestar humano, nuestros sistemas de control no solo contribuyen a la eficiencia energética, sino que también promueven entornos más saludables y equilibrados, tanto en espacios residenciales como comerciales.





Botonera



Controlador

Detector de
presencia de techoDetector de
presencia de pared

Sensor de luz

SOLUCIONES DE CONTROL  LUTRONCONTROL **Inalámbrico****Solución sencilla y escalable**

Cada proyecto es diferente, por eso ofrecemos distintas soluciones de control que se amoldan a las necesidades específicas del espacio, haciendo fácil lo más complejo.

Con nuestras soluciones de control inalámbricas ahorramos hasta un 70% en la instalación rápida, gracias a la ausencia de cableado y reduciendo hasta un 55% el consumo eléctrico.

La solución inalámbrica permite programar rápidamente usando el teléfono móvil, añadiendo o moviendo componentes inalámbricos sin necesidad de cablear.

Ayuda a las instancias tanto nuevas como más antiguas a mejorar la eficiencia, la comodidad y la productividad.



SOLUCIONES DE CONTROL LUTRON

CONTROL **Integral**

Solución flexible y sencilla

Soluciones integrales flexibles y simples, “todo en uno”, que combinan la magia de la luz con cortinas inteligentes y aplicaciones (apps) de iluminación conectadas para crear experiencia de iluminación en cualquier espacio.

Fácil integración con terceros y monitorización mediante dashboard que brinda la información para la administración de edificios y su optimización.

Aunque los grandes proyectos pueden llegar a ser complejos, la iluminación no tiene por qué serlo. El procesador de tamaño adecuado ofrece una solución para cada espacio, sea pequeño o grande.



Elementos inalámbricos



Antenas



Pantallas / Botoneras



Cortinas



Luminarias (DALI, 0-10V, DMX...)



Procesador y módulos de control



App / Datos

CONTROL Servicios

En Artesolar ofrecemos a nuestros clientes un servicio completo y personalizado en el diseño y planificación de proyectos de control de iluminación. Nuestro enfoque abarca desde la concepción inicial hasta la implementación final, garantizando que el sistema de control de iluminación no solo sea eficiente, sino también funcional, contribuyendo al bienestar de las personas y al cuidado del medio ambiente.

Con nuestro servicio, tendrás la certeza de obtener el soporte necesario en todas las fases del proyecto asegurando el correcto funcionamiento de todos los elementos en la instalación final.

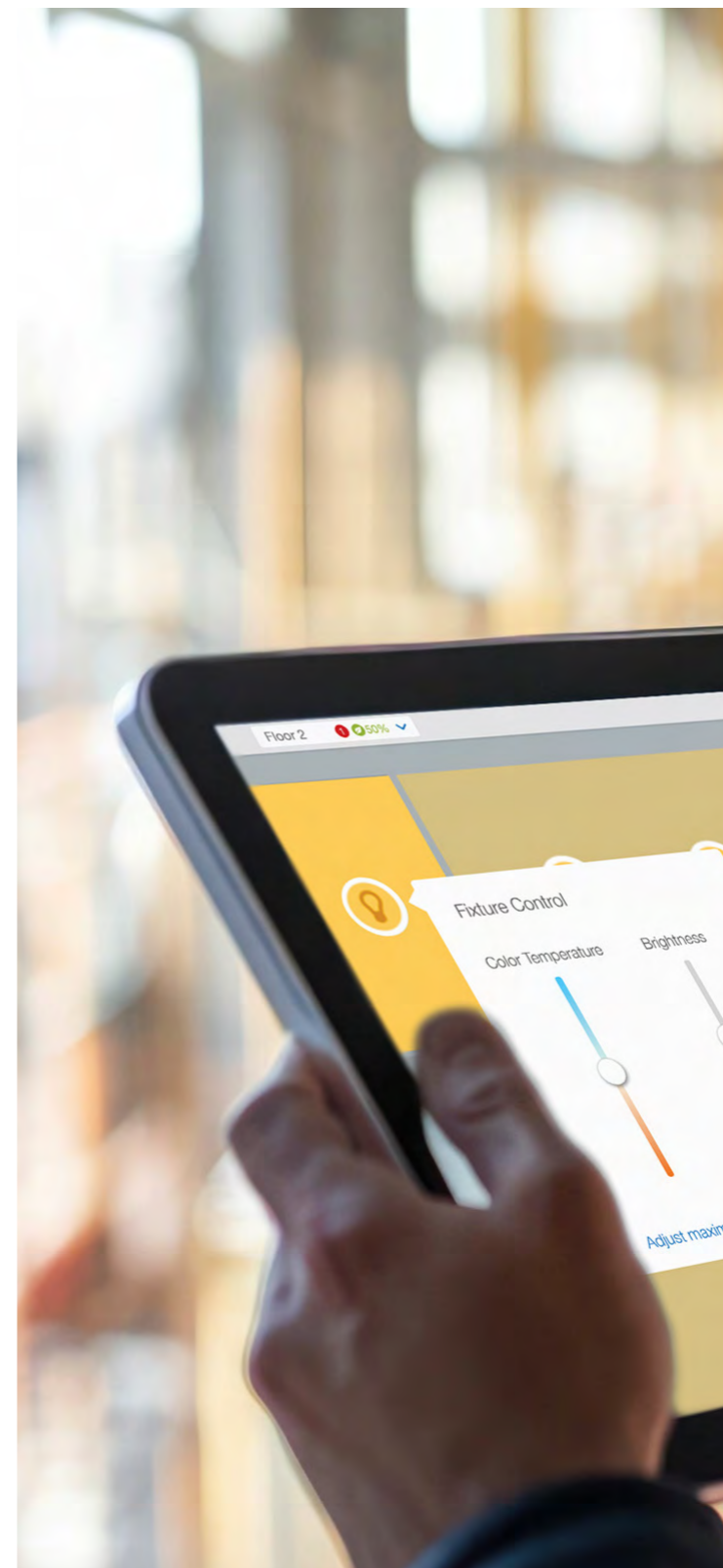
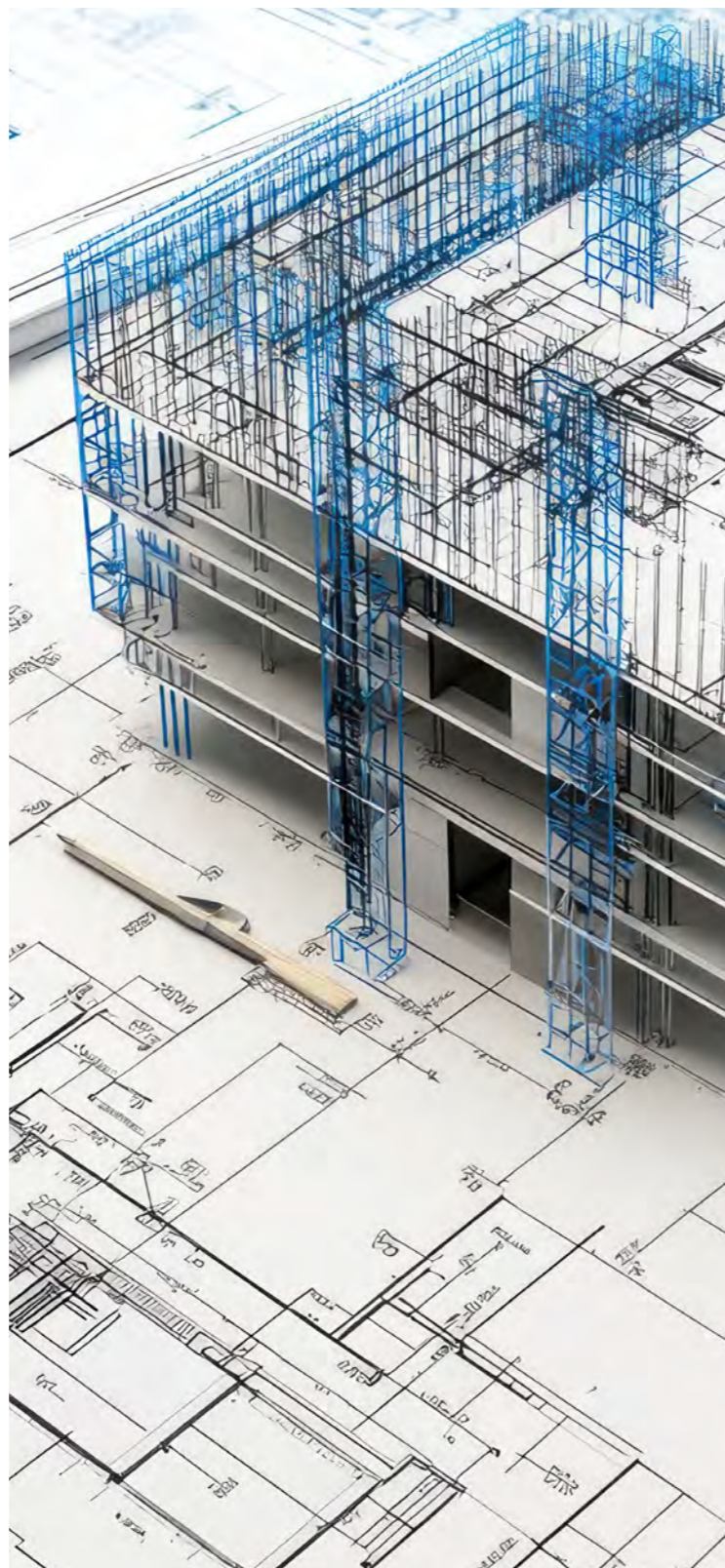

ESTUDIOS Y PROYECTOS

Análisis personalizado

Estudiamos detalladamente el proyecto, los objetivos y las preferencias del cliente para ofrecer soluciones a medida que optimicen el consumo energético y mejoren la experiencia.

Diseño de sistemas de control

Seleccionamos el sistema más adecuado, según la aplicación, que permita un control preciso de la iluminación, adaptándose a diferentes horarios, ambientes y actividades.

Planificación de instalación

Desarrollamos la documentación necesaria para asegurar una ejecución fluida y rápida, indicando aspectos técnicos necesarios para la correcta integración del sistema.

REALIZACIÓN Y POSTVENTA

Puesta en marcha

Realizamos la configuración y calibración de los equipos en campo, verificando un rendimiento óptimo del sistema y su correcta adaptación a las necesidades del espacio.

Mantenimiento

Ofrecemos planes de mantenimiento personalizados para mantener la instalación actualizada y atender cualquier incidencia que pueda surgir.



ILUMINACIÓN NATURAL



La iluminación natural es vida, es energía, es el pulso del entorno reflejado en el interior. Con Sunoptics - Artesolar, transformamos esa luz dinámica y rica en espectro en una herramienta que impulsa el bienestar, el confort visual y la eficiencia energética de cualquier edificio.

Nuestra óptica prismática difunde la luz natural de manera homogénea y uniforme sobre las superficies de trabajo, evitando los molestos hotspots que generan fatiga visual. La cúpula abovedada no solo captura la luz desde las primeras hasta las últimas horas del día, sino que también garantiza durabilidad y resistencia, cumpliendo con los más altos estándares.

Iluminar con luz natural refuerza los ciclos circadianos y mejora las condiciones de salud y bienestar de los ocupantes de un edificio. Con Sunoptics no solo iluminas espacios, sino que los llenas de vida, ofreciendo ahorro energético, la máxima reproducción cromática y una experiencia visual que conecta lo natural con lo funcional.

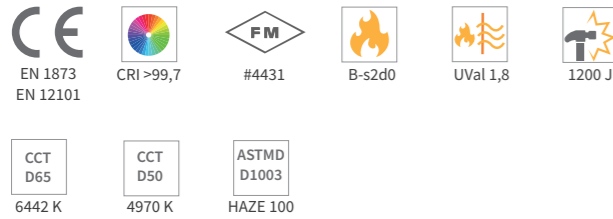

SKYLIGHT Sunoptics

El sistema de iluminación natural Sunoptics produce una luz difusa, uniforme y dirigida a la superficie de trabajo gracias a su óptica prismática.

La cúpula abovedada de Sunoptics consigue una mayor captación de luz incrementando su resistencia mecánica y durabilidad.

El mínimo uso de cubierta necesario mejora el comportamiento térmico de la envolvente del edificio.

Lucernarios convencionales

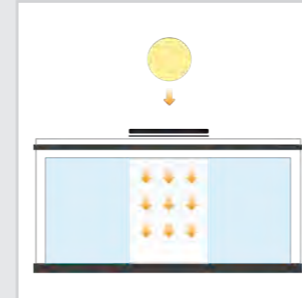

Lucernario transparente:
Iluminación sin difusión, creación de puntos calientes y fatiga visual.

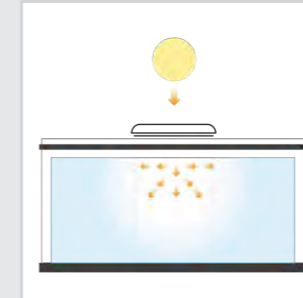

Lucernario opal:
Luz difusa perdida en el espacio, no dirigida a la superficie de trabajo.

Sunoptics

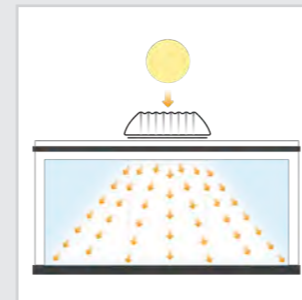

Luz difusa dirigida a la superficie de trabajo independientemente de la posición del sol.

Aplicaciones

- Logística
- Pabellones deportivos
- Industria
- Oficinas
- Retail / Comercios



Dimensiones

Referencias	Ancho exterior (mm)	Largo exterior (mm)	Ancho interior (mm)	Largo interior (mm)	Peso (kg)
SUNOPTICS-4040	1302	1302	1220	1220	15,0
SUNOPTICS-4070	1302	2216	1220	2130	23,4
SUNOPTICS-5060	1616	1921	1530	1840	24,8
SUNOPTICS-5080	1607	2521	1520	2440	31,5

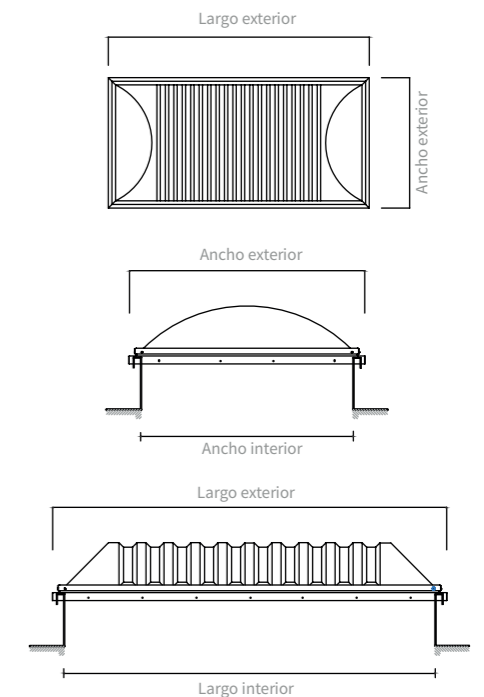

SKYLIGHT Sunoptics

Evacuación de humos

Certificación	EN-12101
Acabado	Acero galvanizado o aluminio
Apertura	140°
Control principal	Automático o manual
Sistema	Cilindro neumático doble efecto
Control auxiliar	Termofusible y cartucho CO ₂

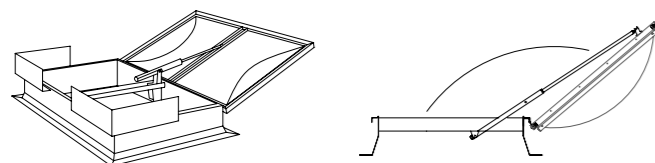

Ventilación

Motor	Uno o dos motores eléctricos
Potencia	23 W (230V - 0,1A)
Apertura	300 / 500 mm
Empuje	500 N
Tracción	250 N
Velocidad	10 mm/s
Índice de protección IP	54

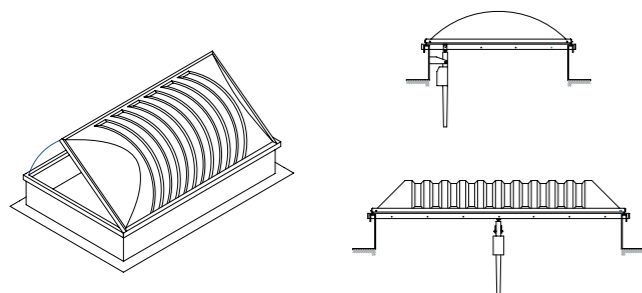

INDUSTRIA



LOGÍSTICA



COMERCIO



DEPORTE



RETAIL



OFICINA

Características

Óptica	Lentes prismáticas en policarbonato
Doble capa	Capa exterior transparente Capa interior prismática opal
Acabado	Marco de aluminio extruido
Sellado	Silicona
Reacción al fuego	B-s2d0
Resistencia mecánica	1200 J
U-value	1,8
ASTM D1003	Haze 100
Factory Mutual	#4431
CCT D65	6442 K
CTT D50	4970 K
CRI	99,7
GAI	97,2

Esquema

- 1 Marco de aluminio
- 2 Capa transparente + opal prismática
- 3 Sellador de silicona
- 4 Rotura de puente térmico
- 5 Sellador del zócalo
- 6 Vinilo protector
- 7 Zócalo

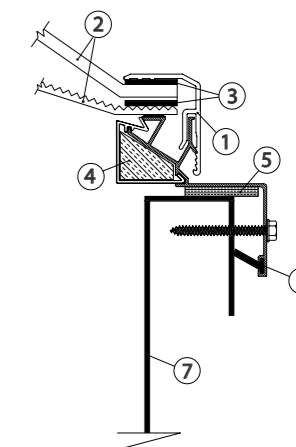

SKYLIGHT **Sunoptics**

Ahorro energético



Ahorros del 80% en iluminación, hasta 30kWh/m² anuales.

Confort visual



Evita la fatiga visual y aporta una óptima reproducción cromática.

Salud y bienestar



Regula los ritmos circadianos y mejora las condiciones de trabajadores y clientes.



Rehabilitaciones energéticas

ANTES

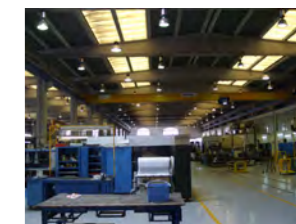

DESPUÉS

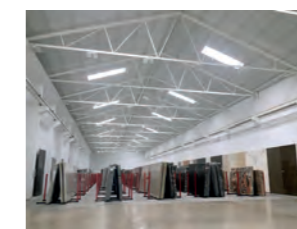

La rehabilitación de envoltentes con Sunoptics permite ahorros térmicos y en iluminación, además de mejorar las condiciones laborales de los trabajadores.

Combinación con fotovoltaica



Sunoptics es la solución ideal para combinar con fotovoltaica:

- Permite instalar una mayor potencia fotovoltaica, por el bajo número de lucernarios necesario en cubierta.
- Mejora la seguridad de los trabajadores, por su forma y resistencia mecánica.

SIMBOLOGÍA

Clase de aislamiento En los sistemas de iluminación, el tipo de aislamiento determina el nivel de protección contra descargas eléctricas.



Clase I: El equipo tiene aislamiento básico y una conexión a tierra de seguridad. Si el aislamiento falla, la corriente se desvía a tierra, protegiendo al usuario.



Clase II: El equipo tiene doble aislamiento o refuerzo adicional. No requiere conexión a tierra, ya que está diseñado para evitar el riesgo de contacto eléctrico incluso si ocurre una avería.



Clase III: El equipo funciona a muy baja tensión de seguridad (normalmente $\leq 50V$). No representa riesgo de choque eléctrico porque la tensión de funcionamiento es inherentemente segura.

IP Protección contra la penetración de cuerpos sólidos extraños y de agua en su interior.

1ª cifra	Protección contra sólidos	2ª cifra	Protección contra líquidos (agua)
0	No protegida contra la penetración de cuerpos sólidos.	0	No protegida contra la penetración del agua.
1	Protegida contra los cuerpos sólidos superiores a 50 mm.	1	Protegida contra los golpes de agua verticales.
2	Protegida contra los cuerpos sólidos superiores a 12 mm.	2	Protegida contra los golpes de agua con una inclinación máxima de 15°.
3	Protegida contra los cuerpos sólidos superiores a 2,5 mm.	3	Protegida contra la lluvia (spray hasta 60°).
4	Protegida contra los cuerpos sólidos superiores a 1,0 mm.	4	Protegida contra las salpicaduras.
5	Protegida contra el polvo.	5	Protegida contra los chorros de agua.
6	Hermética al polvo.	6	Protegida contra los chorros de agua a presión.
		7	Estanca de agua (inmersión limitada hasta 1m).
		8	Estanca de agua a presión (inmersión prolongada >1m).

IK Clasificación normalizada (según EN 62262 / IEC 62262) que mide la capacidad de un envoltorio para resistir impactos mecánicos externos.

Código IK	Energía de choque (J)	Descripción
01	0,15	Protección mínima. Golpes muy leves.
02	0,20	Estándar. Protección ante toques accidentales.
03	0,30	Protección básica.
04	0,50	Estándar Plus. Protección ante golpes leves.
05	0,70	Protección mínima contra golpes leves.
06	1,00	Protección moderada contra impactos.
07	2,00	Reforzada. Protección contra golpes más severos.
08	5,00	Alta protección. Zonas expuestas al público.
09	10,00	Protección muy alta. Vandalismo moderado.
10	20,00	Protección máxima. Vandalismo severo.

UGR (Unified Glare Rating) es un índice que mide el nivel de deslumbramiento producido por una fuente de luz en un espacio.

Cuanto más bajo es el valor UGR, menos molesto resulta el deslumbramiento para los usuarios. Se calcula teniendo en cuenta la luminancia de las fuentes de luz, su posición y el entorno.

CE Todos nuestros productos cumplen los requisitos y normativas europeas acreditadas en materia de seguridad y funcionamiento.



UGR



Temperatura de color correlacionada



Tonalidad de color para alimentos



Tunable White



Temperatura de color seleccionable



Índice de reproducción cromática



Vida útil



Índice de protección IP



Índice de protección IK



FreeFlicker



Bluetooth



Clase I de aislamiento



Clase II de aislamiento



Clase III de aislamiento



Empotrar



Enrasar



Empotrar



Superficie



Suspender



Carril electrificado



Carril trifásico



Bañador



Suspender (directo/indirecto)



Superficie semiempotrar



Ángulo de apertura



Distribución de luz



Distribución de luz



Interior



Exterior / Exterior cubierto



Ángulo de rotación



Grados de rotación



Certificado CE



Absorción acústica



Resistencia a la flexión



Resistencia mecánica



Reacción / Clasificación al fuego



U Value



CCT D65



CCT D50



ASTMD



Factory Mutual



[artesolar.com](https://www.artesolar.com)

Ctra. de Andalucía, km 35,700, nave 6
45224 Seseña Nuevo. Toledo. Spain
Tel. 91 801 35 36
info@artesolar.com